



ИНСТРУКЦИЯ
по эксплуатации
винтового компрессора
DALI
(паспорт)

630049, г.Новосибирск,
Красный проспект, 200, оф.416
тел./факс офиса: (383) 335-47-61
(383) 335-76-60
www.dalicompressor.ru
E-mail: info@dalicompressor.ru

СОДЕРЖАНИЕ:

Глава I.

Характеристики компрессоров DALI.

Глава II.

Раздел первый: Введение.

Раздел второй: Устройство и принцип действия.

1. Устройство.

2. Описание работы.

3. Принцип работы.

Глава III.

Раздел первый: Требования к установке.

Раздел второй: Трубопровод, место установки и система охлаждения.

Раздел третий: Электрические присоединения и техника безопасности.

Глава IV.

Раздел первый: Технологические схемы.

Раздел второй: Особенности работы узлов компрессора.

Раздел третий: Принципы управления системами компрессора.

Раздел четвертый: Пульт управления (контроллер) CPU.

Раздел пятый: Технические характеристики.

Раздел шестой: Контроллер.

Раздел седьмой: Принципы управления.

Раздел восьмой: Система предупреждения.

Раздел девятый: Защита.

Раздел десятый: Устранение общей ошибки.

Глава V.

Раздел первый: Проверка работоспособности.

Раздел второй: Руководство по ежедневному использованию.

Раздел третий: Руководство по хранению.

Глава VI.

Раздел первый: Смазочное вещество.

Раздел второй: Обслуживание воздушного фильтра.

Раздел третий: Обслуживание масляного фильтра.

Раздел четвертый: Замена маслосепаратора.

Раздел пятый: Перечень работ по техническому обслуживанию.

Глава VII.

Устранение неисправностей.

Глава VIII.

Приложение 1: Показания на табло (Вариант для пульта управления): 1.1- MAM 220, MAM 680; 1.2- MAM 390; 1.3- MAM 220.

Приложение 2: Фотографии основных элементов компрессоров DALI.

Приложение 3: Количество применяемого охлаждающего масла и основные характеристики электрического присоединительного кабеля.

Приложение 4: *КОНТРОЛЬ УСЛОВИЙ УСТАНОВКИ И ЭКСПЛУАТАЦИИ КОМПРЕССОРА* (опросной лист).

Приложение 5: Комплектность.

Приложение 6: Гарантии изготовителя. Гарантийный талон.

Приложение 7: Свидетельство о приемке и упаковывании.

Приложение 8: Журнал учета обслуживания компрессора.

Глава I
Характеристики компрессоров DALI.

| Модель | Мощность, кВт | Производительность, м ³ /мин | Рабочее давление, мПа | Размер выходного патрубка, дюйм | Вес, кг | Габариты, мм |
|---------------------------|---------------|---|-----------------------|---------------------------------|---------|----------------|
| DL-1.2/8-A | 7.5 | 1.2 | 0.8 | G1 | 400 | 1100x800x1500 |
| DL-1.0/10-A | | 1.0 | 1.0 | | | |
| DL-0.8/13-A | | 0.8 | 1.3 | | | |
| DN 7,5-8 (на ресивере) | 7.5 | 1,05 | 0,8 | G3/4 | 360 | 1220x520x1180 |
| DL-1.7/8-A | 11 | 1.7 | 0.8 | G1 | 450 | 1100x800x1500 |
| DL-1.5/10-A | | 1.5 | 1.0 | | | |
| DL-1.2/13-A | | 1.2 | 1.3 | | | |
| DL-2.4/8-A | 15 | 2.4 | 0.8 | G1 | 500 | 1100x800x1500 |
| DL-2.2/10-A | | 2.2 | 1.0 | | | |
| DL-1.8/13-A | | 1.8 | 1.3 | | | |
| DL-3/8-A | 18.5 | 3.0 | 0.8 | G1 | 600 | 1200x880x1550 |
| DL-2.7/10-A | | 2.7 | 1.0 | | | |
| DL-2.3/13-A | | 2.3 | 1.3 | | | |
| DL-3.6/8-A | 22 | 3.6 | 0.8 | G1 | 650 | 1200x880x1550 |
| DL-3.2/10-A | | 3.2 | 1.0 | | | |
| DL-2.7/13-A | | 2.7 | 1.3 | | | |
| DL-5/8-A | 30 | 5.0 | 0.8 | G1 ^{1/4} | 900 | 1300x1100x1660 |
| DL-4.5/10-A | | 4.5 | 1.0 | | | |
| DL-3.7/13-A | | 3.7 | | | | |
| DL-6/8-A | 37 | 6.0 | 0.7 | G1 ^{1/4} | 1050 | 1300x1100x1660 |
| DL-5.6/10-A | | 5.6 | 1.0 | | | |
| DLDY-5/13 | | 5.0 | 1.3 | | | |

| | | | | | | |
|-----------------------------|-----|------|-----|-------------------|------|----------------|
| (передвижной электрический) | | | | | | |
| DL-4.8/13-A | | 4.8 | | | | |
| DL-7.5/8-A | 45 | 7.5 | 0.8 | G1 ^{1/2} | 1150 | 1300x1100x1660 |
| DL-6.9/10-A | | 6.9 | 1.0 | | | |
| DL-6/13-A | | 6.0 | 1.3 | | | |
| (передвижной электрический) | | | | | | |
| DLDY-6/13 | | | | | | |
| DL-10/8-RA | 55 | 10.0 | 0.8 | G 1 1/2 | 1650 | 1500x1250x1560 |
| DL-8.7/10-RA | | 8.7 | 1.0 | | | |
| DL-7.5/13-RA | | 7.5 | 1.3 | | | |
| DL-13/8-A | 75 | 13.0 | | G2 | 1800 | 2240x1160x1620 |
| DL-14.5/7-A | | 14.5 | 0.7 | | | |
| DL-12/10-A | | 12.0 | 1.0 | | | |
| DL-16/8-A | 90 | 16.0 | 0.8 | G2 | 1900 | 2560x1300x1620 |
| DL-14.5/10-A | | 14.5 | 1.0 | | | |
| DL-12/13-A | | 12.0 | 1.3 | | | |
| DL-20/8-A | 110 | 20 | 0.8 | DN65 | 2400 | 2760x1340x1710 |
| DL-17/10-A | | 17 | 1.0 | | | |
| DL-15/13-A | | 15 | 1.3 | | | |
| | | | | | | |
| | | | | | | |
| | | | | | | |
| DL-22/8-A | 132 | 22 | 0.8 | DN65 | 2500 | 2760x1340x1710 |
| DL-20/10-A | | 20 | 1.0 | | | |
| DL-17/13-A | | 17 | 1.3 | | | |

| | | | | | | |
|------------|-----|------|-----|-------|------|----------------|
| DL-27/8-A | 160 | 27 | 0.8 | DN65 | 3000 | 2860x1640x1800 |
| DL-23/10-A | | 23 | 1.0 | | | |
| DL-20/13-A | | 20 | 1.3 | | | |
| DL-35/8-A | 200 | 35 | 0.8 | DN80 | 3800 | 2860x1640x1800 |
| DL-30/10-A | | 30 | 1.0 | | | |
| DL-27/13-A | | 27 | 1.3 | | | |
| DL-46/8-A | 250 | 44.0 | 0.8 | DN100 | 4500 | 3430x1950x2090 |
| DL-38/10-A | | 38 | 1.0 | | | |
| DL-33/13-A | | 33 | 1.3 | | | |
| DL-58/8-A | 315 | 55 | 0.8 | DN120 | 4500 | 3430x1950x2090 |
| DL-66/8-A | 355 | 62 | 0.8 | DN120 | 4500 | 3430x1950x2090 |

Глава II

Раздел первый: Введение.

Компрессоры предназначены для сжатия воздуха, используемого для привода станков и пневмооборудования, или иных общепромышленных задач. Винтовые компрессоры оснащаются микропроцессорной системой управления ADD, которая динамически адаптируется к условиям эксплуатации и тенденциям изменения потребления сжатого воздуха. При этом предпочтение отдается экономичному повторно-кратковременному режиму работы с учетом допустимого количества стартов двигателя.

Система управления автоматически выбирает наиболее экономичные режимы работы для двигателя, снижая до минимума себестоимость работы на холостом ходу при одновременном продлении срока службы Вашего компрессора.

Установка винтового компрессора не требует специальных фундаментов.

Базовая рама компрессора снабжена герметичным поддоном, способным удерживать полный объем используемого в компрессоре масла.

Воздушный фильтр всасывания заключен в шумопоглощающий корпус. Все панели компрессора покрыты моющимся звукоизолирующим материалом.

По сравнению с поршневым воздушным компрессором, винтовой воздушный компрессор имеет преимущество по многим параметрам, в том числе- намного большую производительность при меньшей вибрации, низком уровне шума, высокой энергоэффективности, при этом:

1) упрощается механическая конструкция системы смазки компрессора, путем применения непрерывного впрыска масла в винтовой блок под давлением сжимаемого в нем воздуха;

2) впрыскиваемое масло образует масляное уплотнение между роторами, поэтому ведущий ротор может непосредственно воздействовать на ведомый ротор без использования сложных редукторов или шестерен;

3) впрыскиваемое масло увеличивает компрессию;

4) охлаждающее масло способно поглощать большое количество выделяемого тепла, образующегося при сжатии, так что даже при повышении давления до 16 бар, температура не превышает температуры вспышки масла, что предотвращает его самовозгорание, коксование и разложение;

5) масло эффективно поглощает шум, возникающий при сжатии воздуха;

6) Пневматический инструмент в работе смазывается меньшим количеством масла, т.к. оно также находится в сжатом воздухе.

Раздел второй: Устройство и принцип действия.

1. Устройство.

Данный винтовой компрессор серии DL с впрыскиванием масла является одноступенчатым двухроторным воздушным компрессором. Всасывающий патрубок расположен в верхней части компрессорного винтового блока, напорный патрубок – снизу; два высокоточных изготовленных ротора установлены строго параллельно и горизонтально внутри блока, один из них является ведущим, а другой – ведомым. У ведущего ротора 5 лопастей, а у ведомого – 6; ведущий ротор имеет больший диаметр. Зубья двух роторов совмещаются друг с другом попарно, не образуя прямого контакта. Роторы вращаются на подшипниках; тип передачи – клиноременный или муфта.

2. Описание работы.

Двигатель вращает винтовую пару через систему привода. Предварительно очищенный во впускном воздушном фильтре воздух попадает в винтовую пару, смешивается с маслом, подаваемым в полость сжатия. Масло обеспечивает масляный клин между зубьями роторов винтовой пары (отсутствует касание винтов), зазор между роторами и корпусом уплотняется, воздух сжимается, при этом масло отводит выделяющееся тепло, а механизмы смазываются. Образовавшаяся воздушно-масляная смесь сжимается в винтовом блоке и поступает в воздушно-масляную емкость, где происходит сепарация (отделение) масла от воздуха. Воздух после охлаждения поступает на выход винтового компрессора, а масло после охлаждения в масляном радиаторе и дополнительной фильтрации в масляном фильтре вновь возвращается в винтовой блок.

3. Принцип работы:

Всасывание воздуха

Сжатие и перемещение



Сжатие воздуха и впрыскивание масла



Fig. 1

1) Всасывание воздуха.

У винтовых компрессоров нет нагнетательного клапана, поступление воздуха контролируется регулирующими клапанами. Когда полость между двумя роторами проходит через область всасывания, это пространство увеличивается, при этом поступающий воздух засасывается посредством образовавшегося вакуума между лопастями роторов. Пустота наполняется воздухом, при дальнейшем вращении область всасывания отсекается и полость герметизируется. Так выглядит процесс всасывания.

2) Сжатие и перемещение.

После процесса всасывания, пространство между поверхностью винтов роторов, корпусом винтового блока уменьшается, при этом не происходит отток воздуха из межзубного пространства. Данный процесс называется сжатием. Роторы продолжают вращаться и своими зубьями, постепенно перемещают данный объем к выпускному отверстию. Так выглядит процесс перемещения.

3) Сжатие и впрыскивание масла.

В процессе перемещения уменьшающееся пространство движется к выпускному отверстию, а воздух внутри него постепенно сжимается и давление быстро поднимается. Так осуществляется процесс сжатия, в ходе которого смазочное вещество впрыскивается в полость сжатия, а затем перемешивается с воздухом под воздействием давления.

4) Нагнетание

В процессе сближения лопастей ротора с корпусом машины, давление достигает наивысшего значения, сжатый воздух продолжает выходить до тех пор, пока сопряженная поверхность движется к выпускным полостям. Пространство между зубьями пропадает напротив выпускной полости.

Глава III

Раздел первый: Требования к установке.

Выбор места для установки компрессора очень важен для обеспечения его нормальной производительности и длительного срока службы. Место установки должно обеспечивать условия для удобного техобслуживания, для исключения нарушений в работе систем воздушного компрессора в связи с внешними неблагоприятными условиями эксплуатации, а также, чтобы в будущем гарантировать удобный ремонт компрессора. Ниже приводятся рекомендации по выбору места:

1) Дневной свет или достаточное электрическое освещение необходимы для удобства эксплуатации и ремонта;

2) Низкая влажность окружающего воздуха, отсутствие в нем металлических частичек и пыли, а также хорошая вентиляция помещения;

3) Если на производстве слишком много пыли, необходимо обеспечить приток воздуха из помещения, где есть чистый воздух, присоединив воздуховод к компрессору. Данный воздуховод должен легко демонтироваться и обслуживаться; его размер нужно подбирать согласно габаритам компрессора;

4) Должно быть достаточно места для беспрепятственного обслуживания компрессора: требуется примерно **полтора метра** свободного пространства вокруг компрессора (расстояние до каждой из стен), а также более **двух метров** свободного пространства сверху (расстояние до потолка);

5) Если компрессор находится в закрытом помещении, должен быть установлен вытяжной вентилятор (канал) для отвода горячего воздуха, образующегося вследствие теплообмена в комнате;

6) Если температура окружающего воздуха слишком высока (свыше 40 °С), рекомендуется принять меры для его понижения (избегать попадания прямого солнечного света, открывать двери и окна и т.д.),

чтобы избежать некорректной остановки компрессора из-за высокой температуры. Принимая во внимание слишком низкие температуры (менее 0°C), нужно обратить внимание на риск замерзания смазочного вещества.

Раздел второй: Трубопровод, место установки и система охлаждения.

1. Прокладка трубопровода.

1). При монтаже воздушного трубопровода следует уделить особое внимание на то, чтобы при сварке избежать попадания искр во внутрь компрессора, так как это может привести к повреждению внутренних частей компрессора.

2). Магистральная труба должна быть проложена с уклоном вниз под углом 1-2 градуса, так как данный уклон позволит стекать образующемуся конденсату (трубы должны быть снабжены винтовыми заглушками для регулярного слива конденсата (дренажа).

3). Диаметр трубы магистрали должен быть не меньше диаметра выходного отверстия трубы воздушного компрессора (См. Главу 1).

4). Диаметр основной трубы по всей протяженности магистрали не должен подвергаться уменьшению или увеличению. Если изменения в размере диаметра все же не избежать, необходимо использовать диффузор (конфузор). Иначе, возникнет турбулентность в местах соединения, что приведет к потерям давления и, кроме того, срок службы трубопровода сократится.

5). Отводы должны быть расположены в верхней части основной трубы, чтобы избежать попадания конденсата влаги при переходе из трубопровода в воздушную магистраль.

6). Рекомендуется на выходе установить резервуар для хранения воздуха (ресивер). Такая конструкция может уменьшить частоту запусков и остановок, а так же продлить срок службы машины и ее электрической части и понизит температуру воздуха на выходе.

7). Если применяется воздушный ресивер, холодоосушитель воздуха и другие очищающие, амортизационные устройства за выходным патрубком, то наилучшим вариантом для потока воздуха было бы: «воздушный компрессор» + "воздушный ресивер" + "осушитель воздуха". В воздушном ресивере проходящий сжатый воздух охлаждается, и удаляется большая часть влаги, находящейся в воздухе. Охлажденный и с минимальным количеством объемом влаги воздух поступает в осушитель воздуха, значительно сокращая нагрузку на него во время работы.

8). При давлении 1,5 мПа, скорость воздуха в трубопроводе должна быть меньше 15 м/с, чтобы избежать слишком большого снижения давления.

9). Основная магистраль трубопровода должна быть расположена вдоль всей территории рабочего цеха и соединяться посредством системы обратных клапанов на всей протяженности, чтобы получить подачу воздуха сразу из двух направлений в любом участке трубопровода. Кроме того, если расход воздуха на одной из веток резко возрастет, то можно избежать возникновения турбулентности в допустимых пределах. Также эта конструкция удобна для технического обслуживания, так как легко можно уменьшить подачу воздуха при помощи клапанов.

2. Место установки.

1). Компрессор устанавливается на твердой горизонтальной поверхности или на цементном полу, чтобы избежать каких либо дополнительных вибрации за счет наклона компрессора.

2). Если компрессор установлен на ферме (надстройке), необходимо уделить особое внимание предотвращению вибрации, необходимо установить резиновые прокладки толщиной 10 мм под воздушным компрессором, чтобы устранить возможные вибрации и резонанс.

3. Система охлаждения. См. Инструкцию.

Раздел третий: Электрические присоединения и безопасность.

Электробезопасность.

1. Для каждой модели воздушного компрессора необходимо подобрать электрический присоединительный кабель достаточного сечения и кран отключения подачи сжатого воздуха. Слишком маленькая мощность кабеля может стать причиной возгорания и других рисков, связанных с электрическим током. Рекомендуемые характеристики электрического присоединительного кабеля с **параметрами сети питания**: 380 В, 50 Гц, 3 фазы, приведены в Приложении 3.

2. Рекомендуется использовать отдельный источник электроснабжения и избегать совместного питания с другими электроприборами. Если нет отдельного источника питания, возникает дисбаланс подачи электроэнергии между тремя фазами, что приводит к перегрузке компрессора и его отключению. Особенно это важно для больших мощных компрессоров.

3. Выбор источника питания должен обеспечить электрическую мощность, совместимую с мощностью компрессора.

4. Кабель заземления должен быть проведен к двигателю и всей электрической системе, чтобы избежать любого риска, связанного с заземлением. Имейте в виду, что нельзя подключать кабель к воздухо-выводящей трубе.

В рабочем состоянии, разница между напряжением сети и реальным напряжением должно быть меньше $\pm 5\%$. Разность частот должна быть меньше $\pm 1\%$. Разница между током каждой из трех фаз и средним показателем этих трех фаз должно быть меньше $\pm 10\%$.

Общие требования безопасности:

1. При эксплуатации компрессора оператор должен соблюдать все требования техники безопасности указанные в данной инструкции.

2. Оператор компрессора должен знать и помнить, что эксплуатация компрессора связана с повышенной опасностью.

3. Наибольшую опасность при эксплуатации компрессоров представляет взрыв в цилиндрах воздушных (поршневых) компрессоров, воздухохраниках или воздухопроводах.

Взрыв может произойти в результате ряда причин, главными из которых являются:

- неправильный монтаж и эксплуатация компрессора;
- перегрев стенок воздушно-масляных емкостей компрессора вследствие значительного повышения температуры сжимаемого воздуха;
- превышение давления сжатого воздуха выше допустимого;
- неправильная работа системы смазки;
- применение для смазки масел, не предусмотренных Инструкцией завода-изготовителя;
- неисправность предохранительных клапанов;

4. Исправность предохранительных клапанов необходимо проверять ежемесячно.
 5. При эксплуатации следует соблюдать параметры рабочего напряжения, его значение указано на заводской табличке. Если напряжение будет меньше или больше номинального, электродвигатель может выйти из строя или перегореть.
 6. Если работа компрессора сопровождается подозрительным шумом и сильной вибрацией, или появились признаки неисправности, сразу выключите его и установите причины, при необходимости обратитесь в фирменный центр обслуживания.
 7. Воздушные компрессоры должны иметь исправные воздушные фильтры (воздухоочистители) на всасывающих патрубках. Фильтрующее устройство не должно быть деформировано и вибрировать в процессе всасывания воздуха.
 8. Смазка компрессора и применяемые масла должны соответствовать Инструкции завода-изготовителя. Воздушно-масляные емкости должны содержаться в чистоте, защищены от попадания влаги и нагревания. Использование загрязненных емкостей для хранения и транспортировки компрессорного или промышленного масел запрещается.
 9. Заливка масла в смазочные устройства должна производиться оператором только через воронки с фильтром. Масляные фильтры должны систематически заменяться в сроки, указанные в Инструкции завода-изготовителя.
 10. Для работы компрессор следует устанавливать на ровной поверхности, в сухом и затененном месте с учетом направления преобладающих ветров и пыли от работающих пневмоинструментов. Воздух в местах установки компрессора должен иметь наименьшее содержание пыли.
- Запрещается устанавливать компрессор:
- вблизи емкостей с горючими газами;
 - ближе 3 м от уступов канав, карьеров и в других местах, где возможно оползание грунта.
12. Каждый компрессор должен быть обеспечен сборно-разборным инвентарным защитным ограждением, а компрессоры с приводом от электродвигателя дополнительно инвентарным заземляющим устройством.
 13. Компрессор с приводом от электродвигателя перед подключением к электросети должен быть заземлен. Соединение рамы компрессора с заземляющим устройством должно быть прочным и надежным. Расположенный в земле заземлитель не должен быть окрашен.
 14. Оператор компрессора обязан следить за соединениями воздухопроводов, не допуская утечки сжатого воздуха.
 15. Оператор компрессора должен работать в установленной для него спецодежде, не допуская надевания ее наизудку, с оставлением свисающих рукавов и застежек.

16. Пробки емкостей с горюче-смазочными материалами следует открывать с помощью ключей. Запрещается открывать пробки ударами молотка, лома, зубилами и другими металлическими предметами.

17. При обслуживании электрощитов компрессоров оператор обязан пользоваться средствами индивидуальной защиты- диэлектрическими перчатками, ковриками.

18. За невыполнение требований инструкции по охране труда, оператор несет ответственность согласно правилам внутреннего трудового распорядка и действующего законодательства по охране труда.

Требования по технике безопасности во время работы компрессора:

1. Во время работы компрессора оператор компрессора обязан контролировать:

- давление и температуру сжатого воздуха на выходе;
- давление и температуру масла в системе смазки;
- уровень масла. Расход масла на каждую точку смазки не должен превышать указанного в заводской Инструкции.

2. Во время работы компрессора оператору запрещается:

- дотрагиваться до работающих деталей, подставлять руки, пальцы под работающие детали компрессора;
- работать с компрессором без установленных средств защиты. Если из-за техобслуживания надо их снять, не забудьте перед включением установить снова все средства, проследите, чтобы все они были хорошо закреплены на своем исходном месте;
- направлять струю сжатого воздуха на себя и на окружающих;
- производить любые ремонтные работы;
- оставлять без присмотра компрессор на длительное время;
- выполнять какие-либо другие работы.

Требования по технике безопасности по окончании работы компрессора.

По окончании работы оператор компрессора должен:

- подать сигнал об окончании работы;
- выключить компрессор;
- отключить пневмомашину, отсоединить шланги от воздухопровода;
- осмотреть оборудование;
- привести в порядок рабочее место;
- проверить состояние спецодежды и спецобуви и при необходимости привести их в порядок.

Во всех случаях возникновения аварийной ситуации работа компрессора должна быть немедленно прекращена!!

Глава IV

Раздел первый: Технологические схемы.

Схема технологического процесса (22 кВт и ниже)



Схема технологического процесса (30 кВт)



Схема технологического процесса (37 кВт и выше)

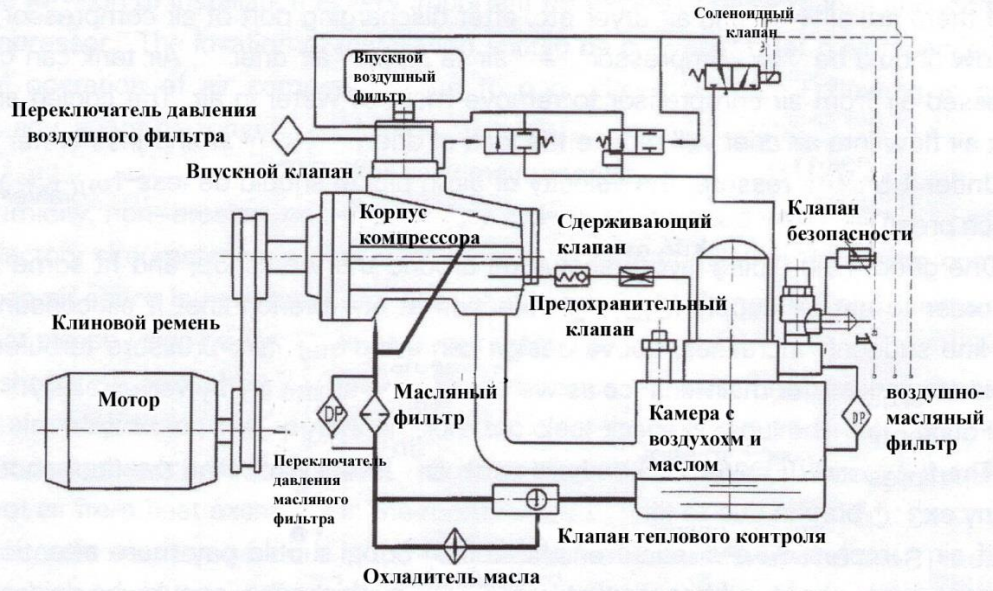

Раздел второй: Особенности работы узлов компрессора.

После фильтрации воздушным фильтром воздух поступает в камеру сжатия (винтовой блок) через всасывающий клапан и смешивается со смазочным веществом.

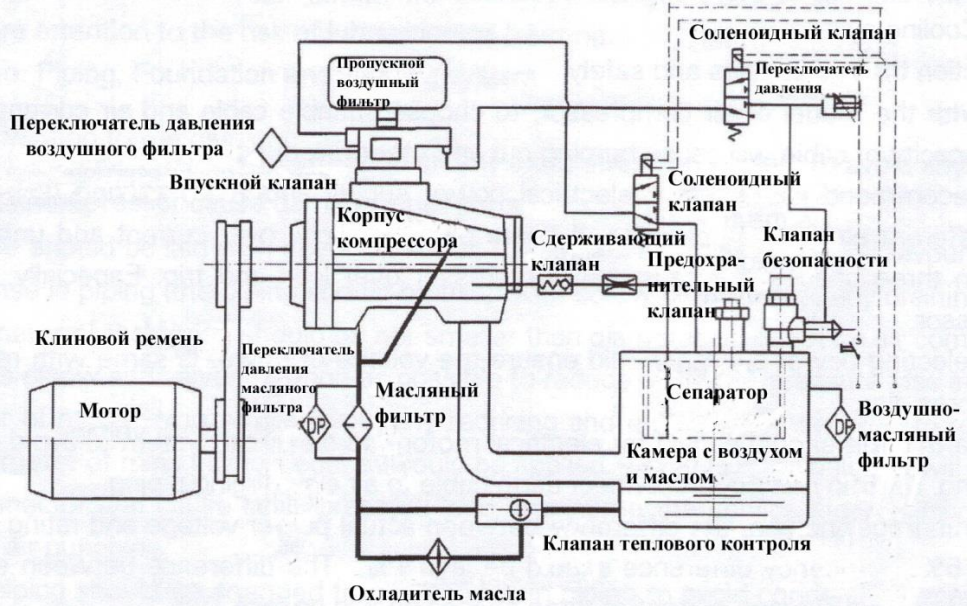
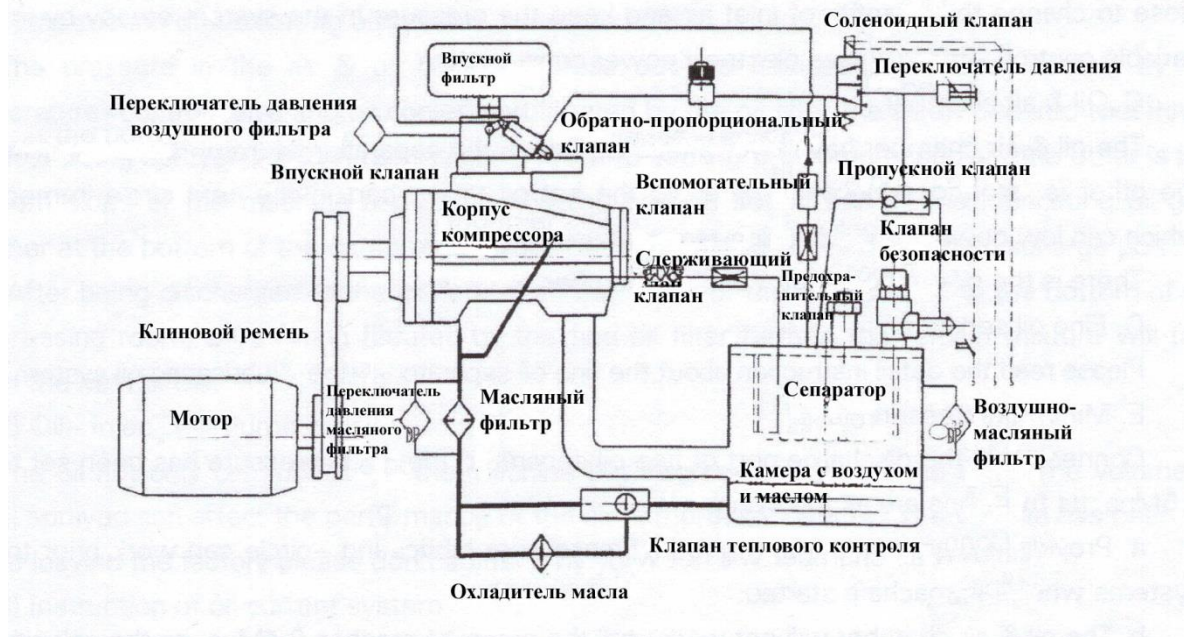
После сжатия данная смесь отправляется в специальную емкость с воздухом и маслом (резервуар маслоотделителя), в которой происходит отделение основного количества масла из смеси, а затем последующее разделение смазки и воздуха в маслосепараторе. В конце процесса, очищенный сжатый воздух поступает в систему управления через клапан минимального давления и охладитель.

1. Составные элементы винтового компрессора.

А. Впускной воздушный фильтр.

Тип фильтра: сухой бумажный, размер ячеек составляет 10 мкм. Его основное предназначение – собирать пыль из воздуха, чтобы избежать преждевременного износа винтовой пары и загрязнения масляного фильтра и маслосепаратора.

В. Впускной клапан.

Впускной клапан, это самый важный компонент системы. Он может управлять производительностью, контролируя количество воздуха в компрессоре. Клапан состоит из всасывающего клапана, насадки, выпускного отверстия, седла и т.д. В зависимости от давления воздуха в системе, при помощи соленоидного клапана и обратно-пропорционального клапана будет осуществляться управление всасывающим клапаном (возможны состояния: полностью открытый, приоткрытый и закрытый), для того чтобы можно было изменить количество входящего воздуха и сохранить устойчивое давление в системе бесступенчатым способом.

С. Воздушно-масляная емкость (резервуар маслоотделителя).

Данная емкость выполняет две функции. Одна из них – это отделение масла из смеси; после того как сжатый воздух и масло поступают в данную емкость, данная масса завихряется, и большее количество масла отделяется от воздуха; другая – накопление смазочного вещества (масла), тем самым предотвращая унос

горячего масла на следующие этапы процесса. На боковой поверхности емкости есть индикатор уровня масла.

D. Маслоотделитель (сепаратор).

Детальную Инструкцию к данному сепаратору читайте в разделе «Смазочный процесс».

E. Клапан минимального давления

Соединяется с выходным отверстием воздушно-масляного распределителя; давление при запуске должно быть 0.4-0.5 мПа.

Функции данного клапана:

- Создает минимально необходимое давление во время запуска машины, что помогает смазочному процессу начать работу раньше других систем, предотвращая “масляное голодание”.

- Данный клапан начинает открываться тогда, когда давление достигает 0,4 мПа; таким образом, в маслоотделителе скорость воздуха уменьшается, масло полностью отделяется от воздуха, при этом распределитель не повреждается из-за огромной разницы давления.

- Запорная функция: после остановки машины, давление в системе снижается, тем самым предотвращая поступление сжатого воздуха обратно во время разгрузки.

F. Камера охлаждения (радиатор охлаждения).

Сжатый воздух из клапана минимального давления поступает в камеру охлаждения. Данная камера изготовлена в одном корпусе с охладителем масла; оба охладителя сделаны ребристыми. Вентилятор нагнетает холодный воздух, охлаждая ребра охладителя. Температура воздуха после охлаждения на 15 градусов С выше температуры окружающей среды.

G. Датчик температуры.

Датчик температуры контролирует температуру воздуха на выходе и отображает результат в окне панели управления. В критических ситуациях: потеря масла, уменьшение давления смазки или ухудшение охлаждения, возможно то, что температура воздуха на выходе может превысить предельное значение. Для предотвращения аварийных ситуаций в результате этого, воздушный компрессор автоматически выключается, когда температура выходящего воздуха достигнет значения заданной температуры в системе управления PLC. При сборке компрессора на заводе значение температуры уже установлено в зависимости от модели: **105°C, 110°C, 115°C**. Пожалуйста, не регулируйте это значение самостоятельно.

2. Система смазки.

1). Описание системы смазки.

Под давлением масло выходит из емкости (маслоотделителя), проходит через клапан теплового контроля (термостат), камеру охлаждения и масляный фильтр, где масло охлаждается и фильтруется. Масло разделяется на две части: первая часть попадает внутрь винтовой пары для охлаждения сжатого воздуха и уплотнения полостей, вторая часть смазывает подшипниковую группу. Потом все масло оседает на дне винтовой пары, а затем выходит через выводящее отверстие.

После попадания в маслоотделитель большая часть масла оседает на дне маслоотделителя, и после фильтрации в маслосепараторе, накопившееся масло используется в последующих циклах.

2). Контроль объема впрыскиваемого масла

Масло необходимо не только для смазки деталей машины, но и для охлаждения компрессора. Объем вводимого масла напрямую влияет на производительность воздушного компрессора. Объем впрыскиваемого масла устанавливается на заводе-производителе; пожалуйста, не устанавливайте и **не меняйте настройки**

самостоятельно! При необходимости заранее связывайтесь с сервис- центром нашей фирмы, чтобы не повредить компрессор.

3). Основные компоненты системы смазки.

а. Клапан теплового контроля (термостат).

Основная его функция: управлять температурой сжатого воздуха на выходе компрессора путем управления температурой масла, попадающего в винтовой блок, для предотвращения конденсации водяных паров воздуха в емкости, и в результате эмульгирования смазки. В начале работы компрессора масло имеет низкую температуру, термостат закрыт, холодное масло поступает непосредственно в винтовую пару, при повышении температуры масла более 70 градусов, термостат постепенно открывается, часть горячего масла поступает на охлаждение. Когда температура масла начинает превышать 76 градусов, термостат полностью открывается, все горячее масло поступает на охлаждение.

Некоторые модели наших воздушных компрессоров (мощностью 55кВт и ниже) не имеют данный клапан; в них управление температурой масла происходит с помощью вентилятора. Когда температура воздуха на выходе начинает превышать 85 градусов, вентилятор включается, когда температура выходного воздуха опускается ниже 75 градусов, вентилятор автоматически выключается для того, чтобы температура сохранялась на определенном уровне.

б. Воздушно- масляный радиатор.

Охлаждение масла и воздуха объединено в одном корпусе, при монтаже надо размещать компрессор на расстоянии не менее двух метров от какого-либо препятствия, чтобы поток охлаждающего воздуха проникал беспрепятственно. На эффективность охлаждения может повлиять появление пыли на поверхности радиатора: из-за наличия пыли возникает высокая температура выходного воздуха, что может привести к остановке компрессора. Поэтому нужно регулярно очищать радиатор.

с. Масляный фильтр

Степень очистки фильтра составляет приблизительно 10 μm -15 μm , он используется для очищения масла от различных загрязнений, таких как металлические частицы, пыль и т.п., чтобы подшипники и ротор работали устойчиво. Если фильтр засорен, то объем пропускаемого масла может быть недостаточным, уменьшится рабочий ресурс подшипников, в результате повысится температура выходного воздуха, а так же возможна остановка компрессора.

д. Масляный сепаратор (сепаратор тонкой очистки).

Основа сепаратора сделана из специального многослойного волокна, которое способно выделить все количество масла из сжатого воздуха. Размер проходящих частиц менее 0.1 μm , содержание масла в выходном воздухе менее 3PPm.

е. Обратный масляный клапан

После разделения в воздушно-масляной емкости (резервуаре маслоотделителя) оставшееся масло оседает на дне маслоотделителя, далее через возвратную трубку попадает в винтовой блок. Чтобы избежать обратного поступления масла из винтового блока (в состоянии разгрузки существует перепад давления), в возвратной трубке установлен обратный масляный клапан. Если при работе компрессора расход масла внезапно увеличивается, то нужно проверить, не загрязнен ли обратно- масляный клапан.

Раздел третий: Принципы управления системами компрессора

Принципы управления системами компрессора

1. Нормальный ход работы:

1). Запуск

Перед запуском впускной клапан и электромагнитный клапан находятся в закрытом положении. После запуска маленький объем воздуха поступает через входное отверстие в винтовой блок. Клапан минимального давления закрыт, в воздушно-масляной емкости постепенно возрастает давление, машина начинает смазываться.

2). Эксплуатация с полной нагрузкой.

После нескольких секунд задержки при переходе в режиме запуска из звезды в треугольник (снижение пусковых токов) электромагнитный клапан открывается, воздух поступает в емкость, впускной клапан постепенно открывается, компрессор находится в режиме нагрузки. Когда в емкости давление повышается выше 0.4 мПа, клапан минимального давления открывается, сжатый воздух выходит. Когда в системе давление доходит до заданного давления, установленного на обратно-пропорциональном клапане, этот клапан начинает работать, и автоматически регулирует объем подачи воздуха в компрессор, поддерживая баланс объема потребляемого воздуха на выходе- это и есть функция бесступенчатой регулировки объема воздуха.

3). Эксплуатация с разгрузкой (режим холостого хода).

При небольшом потреблении воздуха или при отсутствии разбора воздуха, давление воздуха на выходе возрастает до установленного максимального предела в блоке управления PLC. Электромагнитный клапан закрывается и вследствие этого, при потере давления, впускной клапан автоматически закрывается. Клапан сброса воздуха открывается, давление в емкости постепенно снижается (сравливается до атмосферного давления). Компрессор находится в состоянии разгрузки (холостого хода). После того как предустановленное время холостого хода истечет, компрессор автоматически остановит свою работу. Когда давление на выходе падает до установленного минимального предела в PLC, машина вновь включается и загружается.

Для остановки компрессора после окончания работы необходимо выключить компрессор; он переходит в состояние разгрузки и через несколько секунд автоматически остановится.

2. Функции элементов управления.

А. Электромагнитный клапан.

Путем включения или выключения данный клапан управляет открытием или закрытием воздушных каналов, и завершением функции нагрузки или разгрузки.

В. Клапан сброса воздуха.

Когда в процессе разгрузки или остановки этот клапан открывается, давление в емкости снижается, обеспечивается работа компрессора при низкой нагрузке или перезапуск воздушного компрессора при отсутствии нагрузки.

С. Клапан обратно-пропорциональный.

Этот клапан работает только при превышении установленного давления. Чем выше входное давление в этом клапане (значит, выходное давление в системе), тем ниже выходное управляющее давление. А чем ниже выходное управляющее давление, тем меньше открывается впускной клапан, которым управляет воздушный цилиндр, и уменьшает подачу воздуха в компрессор, и поддерживает баланс объема подачи воздуха в зависимости от расхода воздуха, это и есть функция бесступенчатой регулировки объема производимого воздуха.

Способ регулировки заданного давления: поднять и вращать ручку (крышку) черного цвета обратно-пропорционального клапана; по часовой стрелке – увеличение давления, против часовой стрелки – уменьшение давления. После регулировки нажать крышку для предотвращения самоотворачивания крышки при вибрации. Заданное давление обычно должно быть ниже номинального выходного давления.



D. Выборочный (Select) клапан

Этот клапан анализирует (сравнивает) давление в системе; два противоположных конца стержня клапана находятся под различным давлением: верхняя часть- под давлением от системы после распределительного клапана давления; нижняя часть- от воздушной емкости перед распределительным клапаном давления. Воздух более высокого давления будет управлять и контролировать работу клапана.

E. Предохранительный клапан.

Этот клапан необходим для обеспечения безопасности. При неполадках системы регулировки объема и давления воздуха в системе, при превышении более чем на 5% номинального давления на выходе; данный клапан сам открывается, чтобы снизить давление до номинального. При сборке компрессора на заводе рабочие параметры предохранительного клапана уже отрегулированы, их нельзя изменять. Если Вы обнаружили, что данный клапан открылся, нужно немедленно остановить машину, найти причину неполадки и вовремя ее устранить.

Необходимо регулярно проверять работоспособность предохранительного клапана следующим способом: при работе компрессора с полной нагрузкой (когда давление доходит или приближается к номинальному давлению на выходе), слегка дернуть кольцо клапана вверх, если воздух начинает выходить, то клапан нормально работает.

F. Датчик давления

Датчик давления измеряет давление воздуха на выходе из воздушно-масляной емкости (резервуара маслоотделителя), числовое значение давления отображается на табло панели управления. В соответствии с установленным давлением воздуха на выходе, датчик давления анализирует заданную величину максимального и минимального давления в блоке управления PLC, управляя открытием или закрытием системы трубопроводов и завершением функции нагрузки или разгрузки.

G. Манометр

Манометр показывает давление в воздушно-масляной емкости (резервуаре маслоотделителя) до маслоотделителя. Поскольку давление понижается при прохождении воздуха через сепаратор, то давление между **распределительным** клапаном и трубопроводом на выходе выравнивается, при этом давление на

манометре выше, чем давление на пульте управления (может быть ниже во время разгрузки). Различие между этими двумя показателями давления должно отображаться постоянно/непрерывно, если разность давления - больше чем 0,1 МПа, то нужно заменить картридж маслосепаратора внутри воздушно-масляной емкости (резервуаре маслоотделителя), он загрязнен.

Н. Датчик температуры воздуха.

Датчик температуры определяет температуру воздуха на выходе из компрессора, эта температура отображается на пульте управления. Нагревательный элемент датчика РТ100 является прибором с высокой степенью прочности и точности. При отсутствии масла, при недостаточном количестве масла или при недостаточном охлаждении, выходящий воздух в процессе работы достигнет слишком высокой температуры. Компрессор автоматически остановится при достижении температуры сжатого воздуха на выходе уровня предельной температуры на дисплее пульта управления. В зависимости от модели компрессора предельная температура установлена на отметках **105°C, 110°C или 115°C.**

Раздел четвертый: Пульт управления (контроллер) CPU

1. Инструкция по использованию клавиатуры на CPU.

Воздушно винтовой компрессор оснащен следующими моделями контроллеров: 100LCD (размеры: 164мм X 102мм) или 200 LCD (250мм X 150 мм).

1). Модель 100LCD (рис. 3)



Рис.3

ON – кнопка Запуска: нажать эту кнопку, чтобы запустить компрессор.

OFF – кнопка Стоп: нажать эту кнопку, чтобы выключить компрессор.

M – кнопка Установки: после ввода информации, нажмите данную кнопку, чтобы войти и сохранить установки.

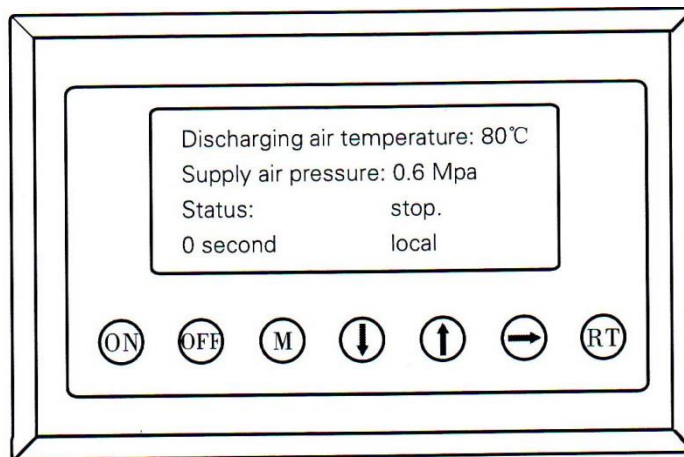

- переход вверх;



- переход вниз;



- переход вправо или кнопка Ввода.

RT – сброс или перезагрузка меню: нажмите данную кнопку, чтобы вернуться к предыдущему меню; если не получилось, нажмите эту кнопку, чтобы перезагрузить.

2). Модель 200 LCD (рис. 4)



Рис. 4

I – кнопка Запуска: нажать эту кнопку, чтобы запустить компрессор.

O – кнопка Стоп: нажать эту кнопку, чтобы выключить компрессор.

S – кнопка Установки: после ввода информации, нажмите данную кнопку, чтобы войти и сохранить установки.

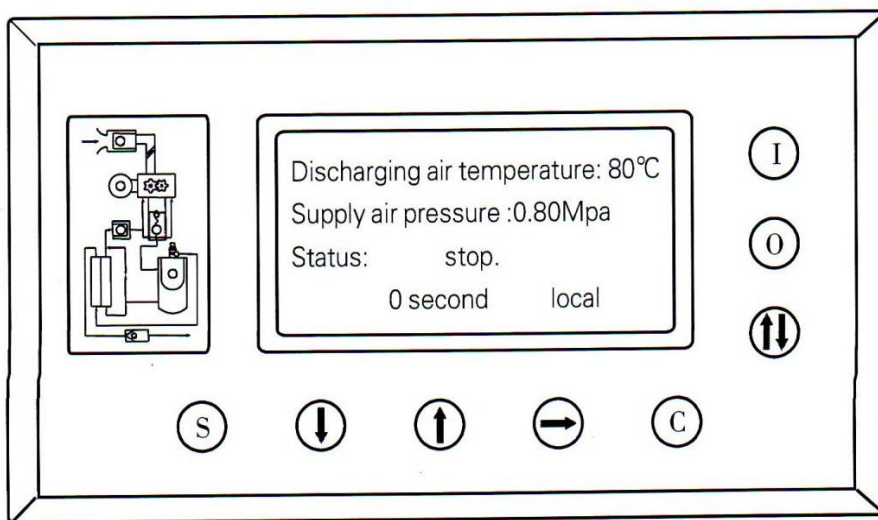

- переход вверх;



- переход вниз;



- переход вправо или кнопка Ввода.



- кнопка ручной загрузки/разгрузки: нажмите данную кнопку, чтобы вручную вводить настройки.

C – Сброс или перезагрузка меню: нажмите данную кнопку, чтобы вернуться к предыдущему меню; если не получилось, нажмите эту кнопку, чтобы перезагрузить.

А. Состояние и действия: После включения компрессора на дисплее появится:

Приглашаем Вас к использованию компрессора винтового типа!

Через 5 сек. появится следующее окно:

Температура воздуха: 20 °С

Давление: 0,6 мПа

Состояние: выключен



Нажмите кнопку , чтобы зайти в следующее окно:

Текущие данные

Календарь

Данные пользователя

Данные производителя

Проверка текущих данных: нажмите  или  для выбора нужной строки (выделяется черным цветом), затем в меню выберите строку «Текущие данные» и нажмите , чтобы появилось следующее окно:

Текущее состояние компрессора и вентилятора

Всего часов работы

Текущая наработка

Данные технического обслуживания



Нажмите кнопку , появится следующее окно:



Ток (A): R.S.T

Компрессор: 56.1 56.2 56.0

Вентилятор 4.1 4.1 4.1

Когда на экране появляется последнее окно, то на нем уже нет выделения прокрутки строк черным цветом. Нажмите кнопку “RT”, чтобы выйти и вернуться в главное меню. Данное окно вернется в главное меню автоматически, если вы сами не предпринимали никаких действий.

Используя кнопки , ,  и “RT”, вы можете просматривать текущую информацию, общее время работы, текущее время работы, информацию о тех. обслуживании, историю ошибок, дату появления ошибки и так далее. Так же вы можете вернуться к предыдущему меню/окну.

В. Календарь и время: нажмите кнопку /, чтобы в меню выбрать строку «календарь», затем нажмите кнопку , на экране появится следующее окно:







Существующее системное время

21 февраля 2011 года

День недели: ...

12 часов 46 минут 59 секунд

При внезапной остановке дату и время можно восстановить следующим образом:

- нажмите кнопку  или , чтобы выбрать строку с информацией, которую необходимо восстановить;
-  - на дисплее появятся параметры, которые нужно изменить;
- При помощи кнопок  или  - измените данные;
-  - измените данные (влево/право);



- Кнопка «М» - сохранить изменения и выйти.

С. Данные пользователя:

1). Восстановление данных:

Примечание: вы не можете делать какие-либо изменения данных, когда компрессор находится в состоянии работы или в состоянии разгрузки.

Мы можем просматривать установленные параметры компрессора, а так же управлять и сбрасывать установки для пользователя.

Например, можно изменить показатели/предел давления: нажмите кнопку  или , чтобы в меню выбрать строку «**Данные пользователя**», затем нажмите кнопку  (вход), после этого на дисплее появится следующее окно:



| |
|--|
| <p>Установка Давления и Температуры</p> <p>Реле запуска и остановки</p> <p>Настройка режимов работы</p> <p>Настройки блокировки данных</p> |
|--|

Затем снова нажмите кнопку  (вход), на дисплее появится следующее окно:

| |
|--|
| <p>Верхний предел давления: 0,8 мПа</p> <p>Нижний предел давления: 0,6 мПа</p> <p>Температура при запуске вентилятора: 80°C</p> <p>Температура при остановке вентилятора: 70°C</p> |
|--|









«**Данные пользователя**» могут быть изменены, для этого снова нажмите кнопку  (вход), появится окно, требующее ввести пароль, и только после этого можно внести изменения (пароль можно изменить в строке меню «**Данные пользователя**»):

| |
|--|
| <p>Введите пароль</p> <p>****</p> |
|--|

В данном окне появится курсор, при помощи кнопок  и  вы можете увеличивать или уменьшать значение параметров, кнопка  выбор измененного параметра, после этого нажмите кнопку «М», чтобы сохранить и выйти. Окно будет выглядеть следующим образом:

| |
|--|
| <p>Верхний предел давления: 0,8 мПа</p> <p>Нижний предел давления: 0,6 мПа</p> <p>Температура при запуске вентилятора: 80°C</p> <p>Температура при остановке вентилятора: 70°C</p> |
|--|

* - данная отметка в верхнем правом углу означает статус «Данные пользователя».

Кнопки  и  снова станут активны. Когда вы выберете строку «Верхний предел давления» нажмите кнопку  (она означает выбор параметра). На экране появится курсор; используйте кнопки  и , для того чтобы увеличивать или уменьшать значение параметра, кнопка  здесь нужна для движения курсора вправо и влево. Сделав выбор, нажмите кнопку «M» для сохранения изменений, после этого курсор исчезнет. Кнопки  и  снова станут активны, кнопка  нужна для выбора очередного параметра, схема изменений которого происходит по такой же схеме, что описана выше.

2). Параметры управления для Пользователя.

| Основное меню | Второе меню | Заданная величина | Функции |
|---|--|-------------------|--|
| Предварительная установка давления, температуры и регулировка частоты | Нижний предел давления | **.* мПа | При данной величине компрессор нагружается |
| | Верхний предел давления | **.* мПа | При данной величине компрессор разгружается |
| | Температура старта вентилятора | ***°C | Управление стартом вентилятора |
| | Температура остановки вентилятора | ***°C | Управление остановкой вентилятора |
| | Регулировка частоты по рабочему давлению | **.* мПа | Установить давление подачи воздуха при стабильной работе компрессора с преобразователем, когда давление колеблется около данного давления, система управления управляет частотой преобразователя, и обеспечивает давление подачи воздуха, приближаясь к заданной величине. |
| | Номинальная мощность э.д. | ***.*KW | Установить номинальную мощность э.д. при работе э.д с регулировкой частоты, рассчитывать практическую мощность э.д. |
| | Число оборотов э.д (50Гц) | ****RPM | Установить номинальное число оборота при 50 Гц. для расчета практического числа оборота э.д с регулировкой частоты. |
| Предварительная установка времени задержки старта/остановки | Время старта двигателя | 0008 секунд | При защите э.д системой управления, данное время должно сглаживать пусковые токи старта э.д, данное время должно быть больше чем время задержки переключения э.д со звезды на треугольник плюс время задержки нагрузки. |
| | Время старта вентилятора | 0006 секунд | При защите э.д системой управления, данное время должно сглаживать пусковые токи старта э.д. |
| | Время задержки переключения со звезды на треугольник | 0006 секунд | Время задержки для снижения напряжения во время старта при переходе э.д. со звезды на треугольник. |
| | Время задержки нагрузки | 0002 секунд | Время задержки нагрузки после перехода э.д со звезды на треугольник. |
| | Время работы без нагрузки | 0020 минут | Если время работы компрессора без нагрузки превышает данное время, компрессор останавливается. |
| | Время задержки остановки | 0010 секунд | Время задержки остановки компрессора для разгрузки. |

| | | | |
|---|---|--------------------------------------|--|
| Установка переключения старта/остановки | Время переключения | 0100 секунд | Время переключения должно быть больше данного времени. |
| | Резервное время переключения | 0000 секунд | Добавочная функция |
| | Скорость увеличения частоты | 0002 секунд | Чтобы предотвращать быстрее увеличение частоты вращения при запуске компрессора, при этом скорость вращения э. д. сильно увеличивается. |
| | Скорость уменьшения частоты | 0010 минут | чтобы предотвращать быстрее уменьшение частоты вращения при переходе в состояние без нагрузки, при этом скорость вращения э.д. сильно уменьшается. |
| Предварительная установка способа эксплуатации | Способ включения/выключение | с компрессора/ дистанционный | Выбор |
| | Способ нагрузки/разгрузки | автоматически | При установлении ручного режим, нагрузка и разгрузка выполняется кнопкой |
| | Способ связи (управления) | запрет/компьютер/сетевое соединение. | Запрет- связи нет, Компьютер- компрессор в качестве управляемого дополнительного оборудования, создаст связь с внешним оборудованием с помощью протокола MODBUS. При сетевом соединении, несколько компрессоров соединяется в одной сети |
| | Код связи (кол-во) | 0016 | Можно установить от 001 до 016 |
| Предварительная установка параметров при сетевой работе | Состояние групповой работы | главная/вспомогательная | Установка главного или вспомогательного компрессора, главный управляет вспомогательным |
| | Включение/выключение компрессоров в группе | последовательность | Выбор |
| | Время перерыва при групповой работе компрессора | 9999 часов | При сетевой работе в пределах разрешенного давления, когда компрессор работал дольше этого времени, этот компрессор будет остановлен для отдыха. |
| | Количество компрессоров при групповой работе | 0000 | |
| | Нижний предел давления при групповой работе | **.** мПа | При групповой работе, если давление в главном компрессоре ниже данного давления, вспомогательный компрессор в сети будет загружаться или включаться. |
| | Верхний предел давления при групповой работе | **.** мПа | При групповой работе, если давление в главном компрессоре выше данного давления, вспомогательный компрессор в сети будет разгружаться или выключаться. Порядок разгрузки каждого компрессора зависит от отработанного времени. |
| | Время задержки при групповой работе | 0000 секунд | При групповой работе главный компрессор 2 раза подряд дает команду, каждые последующие команды поступают через заданное время. |
| Установка интервалов технического обслуживания | Сброс времени использования масляного фильтра | 0000 час | При замене масляного фильтра сбросить время использования нового фильтра до нуля. |
| | Сброс времени использования маслоотделителя | 0000 час | При замене маслоотделителя сбросить время использования нового маслоотделителя до нуля. |
| | Сброс времени использования воздушного фильтра | 0000 час | При замене воздушного фильтра сбросить время использования нового фильтра до нуля. |
| | Сброс времени использования масла | 0000 час | При замене масла сбросить время использования нового масла до нуля. |

| | | | |
|---|---|----------------------|--|
| | Сброс времени использования тавота (консистентной смазки) | 0000 час | При замене тавота сбросить время использования нового тавота (консистентной смазки) до нуля. |
| Установка максимального времени использования | Масляный фильтр | 9999 часов | Если установить данное время на "0000", то предварительная сигнализация времени использования масляного фильтра не отображается. |
| | Маслоотделитель | 9999 часов | Если установить данное время на "0000", то предварительная сигнализация времени использования маслоотделителя не отображается. |
| | Воздушный фильтр | 9999 часов | Если установить данное время на "0000", то предварительная сигнализация времени использования воздушного фильтра не отображается. |
| | Масло | 9999 часов | Если установить данное время на "0000", то предварительная сигнализация времени использования масла не отображается. |
| | Тавот | 9999 часов | Если установить данное время на "0000", то предварительная сигнализация времени использования тавота (консистентной смазки) не отображается. |
| Настройка языка | | Русский (английский) | Возможен переход на китайский язык |
| Смена пароля пользователя | | **** | Пользователь может сам изменить пароль |

Д. Заводские установки параметров управления.

Заводские установки параметров производителя отличаются от установочных параметров для пользователя. Пользователь не может управлять установками этих данных. Сброс или восстановление данных настроек может делать только представитель производителя, используя пароль производителя (заводской пароль). Порядок изменения настроек производителя осуществляется так же, как смена настроек данных пользователя.

Отображение на дисплее меню «заводские параметры» (не рекомендуется изменять эти параметры)

| Параметры | Заданная величина | Функция |
|--|---|---|
| Номинальный ток основного двигателя | Максимальная допустимая величина перегрузки/1.2 | После задержки старта, если ток э.д превысит заданную величину в 1.2 раза и в это произойдет не менее 4 раза подряд, то компрессор отключится по причине перегрузки |
| Номинальный ток вентилятора | Максимальная допустимая величина перегрузки/1.2 | См. выше |
| Сигнализация температуры выходного воздуха | 105 °C | Когда текущая температура выходного воздуха выше этой величины, компрессор сигнализирует |
| Температура выходного воздуха при которой происходит остановка | 110 °C | Когда текущая температура выходного воздуха выше этой величины, компрессор останавливается |
| Давление, при котором происходит остановка | 1.00 мПа | Когда давление подачи воздуха выше этой величины, компрессор сигнализирует и автоматически останавливается |

КОМПРЕССОРЫ DALI

| | | |
|---|--------------------|--|
| Верхний предел давления, при котором происходит разгрузка | 0.80 мПа | В меню “параметры для потребителя” Верхний предел давления для разгрузки необходимо установить меньше данной величины. |
| Изменение времени работы с нагрузкой | ***** часов | На заводе можно изменить время работы компрессора под нагрузкой |
| Изменение общего времени работы | ***** часов | На заводе можно изменить общее время работы компрессора |
| Сброс исторических ошибок | **** | После ввода пароля для исторических ошибок, полностью сбросить исторические ошибки |
| Стабилизация дисбаланса тока | 0006 | Когда (максимальный фазовый ток /минимальный фазовый ток) $\geq [1+(заданная\ величина /10)]$, то защита работает и компрессор остановится, если установить заданную величину ≥ 15 , защита не работает. |
| Время защиты при пропадании фазы | 0005 | Если время отсутствия фазы ≥ 15 секунд, функция защиты при пропадании фазы не работает. |
| Время защиты при повторном запуске под нагрузкой | 0000 минут | Если компрессор должен находиться под рабочим давлением, то для исключения частых включений, чтобы не повредить мотор, компрессор может быть перезагружен только после установки этого параметра. |
| Дата изготовления | год. месяц. число. | Дата изготовления (запрограммировано на заводе) |
| Заводской номер | ***** ... | Серийный номер, запрограммирован на заводе |
| Диапазон переключения | 00.20 мПа | Диапазон переключения |
| Начальная величина диапазона | 0020 | При давлении проверки < заданное рабочее давление - диапазон интеграла, при давлении проверки > заданное рабочее давление + диапазон интеграла, интеграл рассчитывается исходя из данной величины. |
| Пропорциональное усиление | 0010 | |
| Интегральное усиление | 0010 | |
| Дифференциальное усиление | 0000 | |
| Запасной | 030.0 | Резерв |
| Нижний предел частоты | 030.0Гц | Допускаемая минимальная выходная рабочая частота при процессе регулирования, когда давление выше заданного рабочего давления, но ниже давления разгрузки |
| Частота при работе без нагрузки | 010.0Гц | При работе компрессора без нагрузки- допускаемая минимальная рабочая частота |
| Верхний предел частоты | 050.0Гц | В режиме загрузки компрессора- допускаемая максимальная рабочая частота – при работе с преобразователем частоты |

| | | |
|---------------|---|--|
| Способ работы | С регулированием частоты/ без регулирования частоты | Когда выбран рабочий режим без регулирования частоты, контактор запускает двигатель по схеме звезда-треугольник, если выбрано регулирование частоты, то работает преобразователь частоты |
|---------------|---|--|

Раздел пятый: Технические характеристики.

1. Количество коммутируемых цепей: управления- 9; исполнительных- 10.
2. Количество каналов моделирования: 2-х канальный температурный датчик управления Pt100; 2-х канальный вход управления от 4-20мА; две группы трехфазного управления током (комплектующие СТ).
3. Параметры сети питания: 380 В, 50 Гц, 3 фазы.
4. Питание контроллера: 220 В, 50 Гц, 20 ВА.
5. Информация, отображаемая на дисплее:
 - a) Температура масла: -20-150 °С, Точность: ± 1°С.
 - b) Температура воздуха: -20-150 °С, Точность: ± 1°С.
 - c) Общее время работы: 0-999999 часов.
 - d) Ток: 0-999.9А.
 - e) Давление: 0-1.60 мПа, точность: 0.01 мПа;
6. Порядок защиты фаз: при неправильном присоединении фаз, система защиты анализирует и отключает машину в течении ≤ 2с, звучит зуммер.
7. Защита двигателя: предусмотрено пять типов защиты:
 - Блокировка: если рабочий ток превысит в 4-8 раз значение от номинального значения тока, время срабатывания защиты будет составлять ≤ 2с.
 - От короткого замыкания: если рабочий ток превысит более чем в 8 раз значение от номинального значения тока, время срабатывания защиты будет составлять ≤ 2с.
 - От пропадания фазы: при пропадании фазы время срабатывания защиты будет составлять ≤ 2с.
 - От перегрузки: Время срабатывания защиты показано в таблице ниже (единица времени – секунда).

I_r – рабочий (пусковой) ток; I_s – номинальный ток; $\text{Время} = I_r / I_s$

Если пусковой ток двигателя превышает номинальный ток в пределах от 1,2 до 3,0 раз, то время действия защиты можно определить по следующей таблице.

| | | | | | | |
|---|------|------|------|------|------|------|
| I_r / I_s (соотношение токов) | ≤1.2 | ≤1.3 | ≤1.5 | ≤1.6 | ≤2.0 | ≤3.0 |
| Время срабатывания защиты (сек) | 60 | 48 | 24 | 8 | 5 | 1 |

8. Температурная защита: при превышении реальной температуры выше установленной, время срабатывания будет ≤ 2 сек.
9. Реле выходного напряжения и тока: 250 В, 5А; количество срабатываний на отказ- 5000000 раз.
10. Вероятность ошибки – 1%.
11. Интерфейс: RS-485

Раздел шестой: Контроллер.

1. Внешний вид контроллера показан на рис. 5



Рис. 5

а. Индикаторные(сигнальные) лампы на входе (IN)

Соответствие контактов для цепей управления:

№ для 00, 01, 02, 03, 04, 05, 06, 07 – 20, 19, 18, 17, 16, 15, 14,

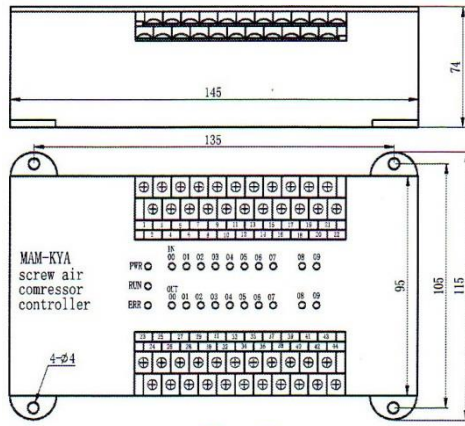
13.

б. Индикаторные/сигнальные лампы на выходе (OUT)

Соответствие контактов для исполнительных цепей: № для

00, 01, 02, 03, 04, 27, 28, 29, 30, 31, 35, 36, 37, 38, 39.

с. Индикатор питания: PWR

d. Индикатор хода работы: RUN

е. Индикатор ошибки: ERR

2. Электрическая схема присоединений (рис 6).

Панель дисплея:

Имеется пять соединительных клемм и разъем для кабеля дисплея, используемый для его присоединения, разъем интерфейса- RS-485, вход питания- 24В.

Соединительные клеммы контроллера:

Контроллер и панель дисплея, соединены между собой кабелем, клеммы на разъеме кабеля соответствуют: 23,24,25 – клеммы контроля (проверки правильности) присоединения фаз; 7,9 – клеммы датчика температуры.

СТ1: базовая индуктивность,

СТ2: индуктивность двигателя вентилятора,

32: выходное реле общей клеммы COM 1,

27: управление главным (вводным) контактором,

28: управление контактором «Звезда- треугольник»,

29: управление контактором опережения,

30: соленоидный (электромагнитный) клапан нагрузки,

31: управление двигателем вентилятора,

34: управление предохранительным клапаном,

37: индикатор рабочего состояния,

38: индикатор ошибок,

40: COM2,

42 –заземление,

43-44: ввод питания 220 В

Рис. 6

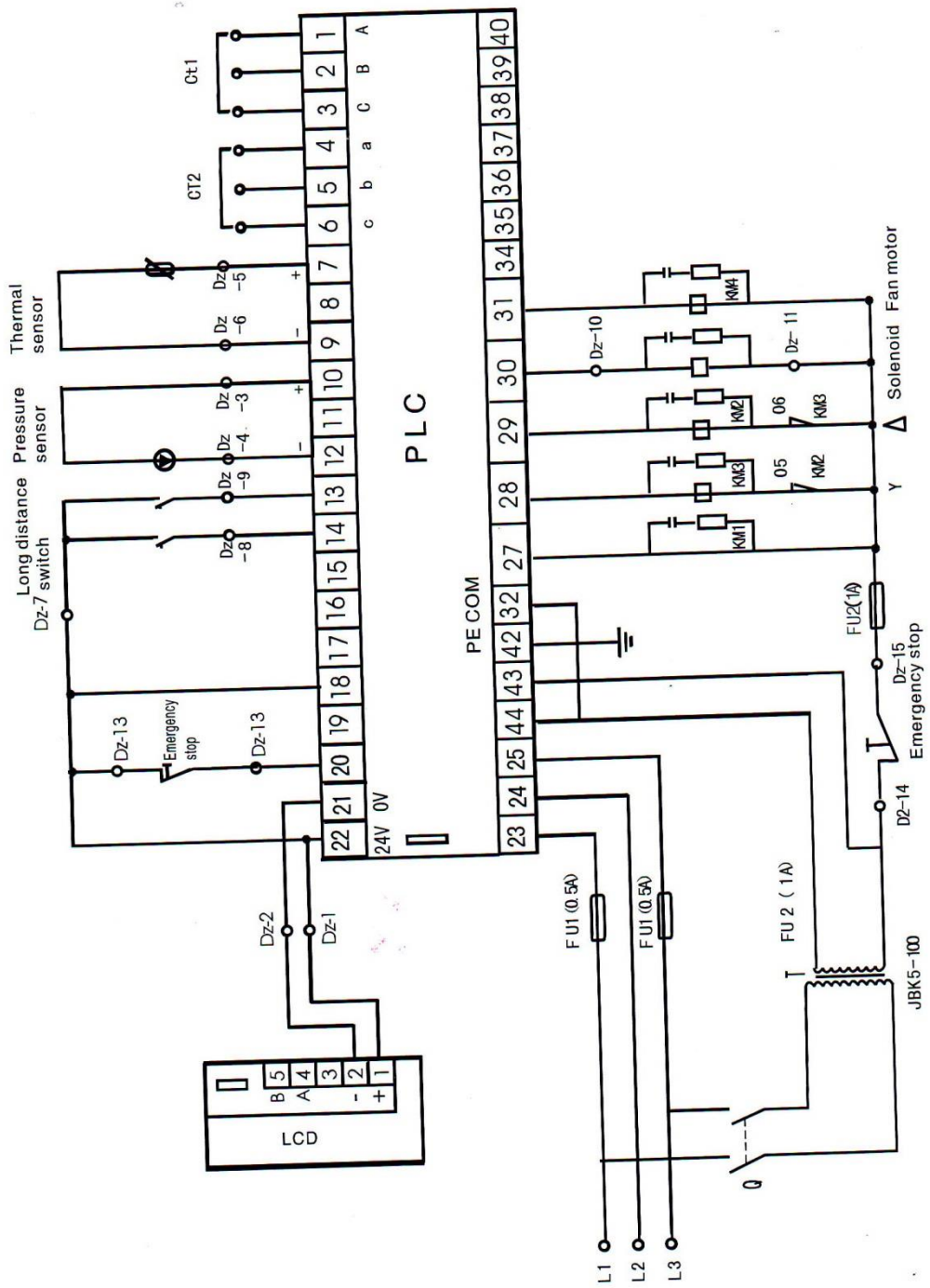

Раздел седьмой: Принципы управления.

Рис. 7

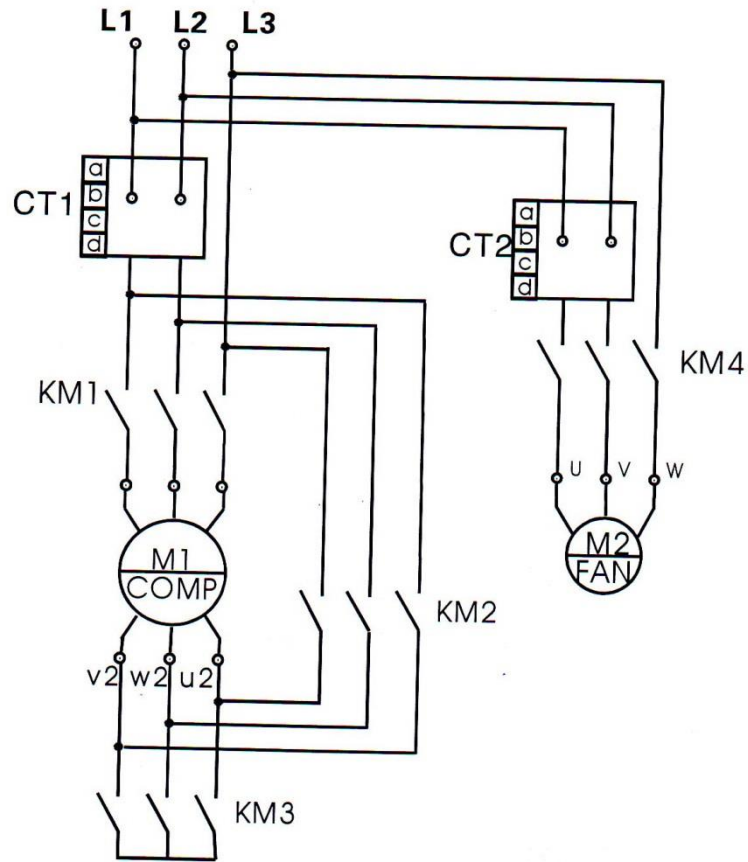

Long distance switch(DZ)

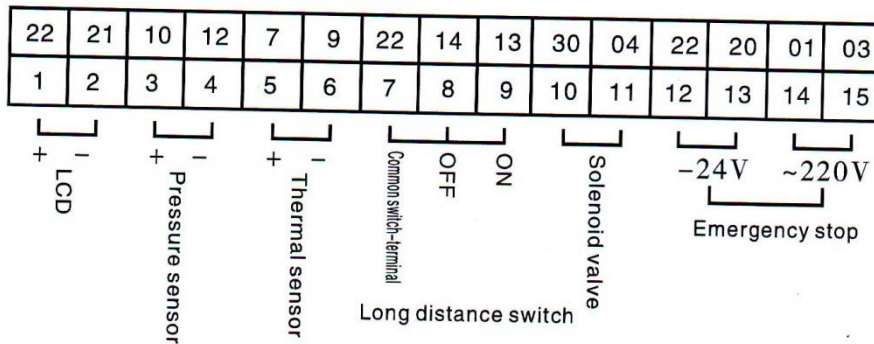

1. Независимый контроль.

(1). Местное автоматическое управление (тип запуска/остановки: местный, автозагрузка).

①. Нажмите кнопку “ON” для запуска. (До этого предварительно, включите главный контактор (ввод питания), в течение трех секунд происходит самодиагностика машины).

②. Автоматическое управление работой:

При переключении двигателя в Δ (треугольник), в течение несколько секунд на соленоидный клапан будет подано напряжение, воздушный компрессор начнет загружаться, начнет подниматься давление в воздушно-масляной емкости. Когда давление достигнет и превысит значения установленного давления (давление разгрузки), то на соленоидном клапане пропадет напряжение, сработает разгрузочный клапан, при этом воздушный компрессор переключится на холостой ход. Через определенное время, если давление упадет до установленного значения разгрузки, на соленоидный клапан снова будет подано напряжение, разгрузочный клапан перестанет работать, компрессор войдет в состояние нормального хода работы, давление воздуха в воздушно-масляной емкости увеличится. Если давление в течение определенного времени не упадет до установленного значения, контроллер остановит двигатель и воздушный компрессор, отключив их после продолжительной работы компрессора без нагрузки.

Далее, когда давление упадет до нижнего предела, двигатель автоматически запустится, и это будет началом нового цикла.

③. Загрузка/разгрузка вручную в режиме автоматической работы.

В режиме автоматической работы, когда оборудование находится в состоянии разгрузки (холостого хода), нажмите кнопку «М» для загрузки. Если давление выше разгрузочного давления, загруженный соленоидный клапан медленно перейдет в состояние разгрузки; если давление ниже разгрузочного давления, на загруженный соленоидный клапан будет подано напряжение и он вернется в состояние разгрузки, когда давление подачи будет выше разгрузочного давления. Когда оборудование находится в состоянии нагрузки, нажмите кнопку «М» для разгрузки; если давление выше загрузочного давления, загруженный соленоидный клапан перестанет работать (снизит производительность) и вернется в загрузочное состояние только после того, как давление подачи будет ниже, чем загрузочное давление. Разгрузка не произойдет, если давление ниже загрузочного давления.

④. Нормальная остановка.

Нажмите кнопку “OFF”, загруженный соленоидный клапан начнет закрываться, а на разгрузочный (дренажный) клапан будет подано напряжение. Через определенное время на двигателе снизится мощность, обратный клапан закроется, двигатель вентилятора остановится; затем разгрузочный (дренажный) соленоидный клапан окончательно произведет разгрузку. Для запуска компрессора нужно нажать кнопку “ON”.

⑤. Повторный запуск.

После нажатия кнопки “OFF” для завершения работы воздушного компрессора, а также при остановке после длительной работы или в случае появления ошибки (аварийного сигнала управления), двигатель не может быть снова запущен сразу после остановки, а только после истечения определенного времени. Контроллер отобразит на дисплее время, оставшееся до запуска. Например, 90 секунд – это означает, что двигатель может быть запущен только через 90 секунд, т.е. когда на дисплее будет отображено 0 секунд.

(2). Автоматическое управление на расстоянии (тип запуска/остановки: контроль на расстоянии, автозагрузка).

Управление осуществляется точно так же как и при местном управлении, для запуска и остановки нужно применять управление через дистанционный выключатель.

(3). Местное ручное управление (тип запуска/остановки: местный, автозагрузка).

Запуск и остановка производится, так же как и при автоматическом управлении; но после запуска, когда машина находится в состоянии разгрузки, нажмите кнопку «М» для загрузки, и когда давление подачи

выше разгрузочного давления, машина автоматически разгрузится. Если не нажимать кнопку «М», машина разгрузится до остановки без нагрузки. При разгрузке кнопка «М» - кнопка загрузки; при загрузке кнопка «М» - кнопка разгрузки.

(4). Ручное управление на расстоянии (управление на расстоянии, ручная загрузка).

Управление осуществляется точно так же как и при ручном управлении, для запуска и остановки нужно применять управление через дистанционный выключатель.

2. Сетевое управление.

(1). Если в контроллере выбран и установлен параметр «Компьютер», компрессор будет управляться компьютером.

(2). Если в контроллере выбран и установлен параметр «Сетевое соединение», то контроллеры разных компрессоров могут связываться между собой, главной (основной) машине должен быть присвоен (номер) №1.

3. Управление температурой воздуха на выходе с помощью мотора вентилятора.

Когда температура воздуха на выходе начинает превышать 85 градусов, вентилятор включается, когда температура выходного воздуха опускается ниже 75 градусов, вентилятор автоматически останавливается для того, чтобы температура сохранялась на определенном уровне.

4. Автоматический дренаж.

В машинах оснащенной системой дренажа (слива) есть функция «Время дренажа», которая позволяет проводить дренаж в соответствии с временными настройками.

5. Остановка из-за ошибки и аварийная остановка.

Если произошел сбой в работе или аварийная ситуация, немедленно остановите двигатель. Для этого нажмите кнопку «Аварийная остановка» - Emergency Stop, для того чтобы отключить питание. Запуск двигателя можно делать только после устранения неполадок.

Раздел восьмой: Система предупреждения.

1. Отображение на дисплее текстового сообщения о предупреждениях.

1). Предупреждение по воздушному фильтру:

а). В случае появления проблем по причине засорения воздушного фильтра, выводится предупреждение, что воздушный фильтр засорен.

б). Сообщение о сроке службы фильтра.

Если срок службы воздушного фильтра подходит к концу, на дисплее появится напоминание о том, что фильтр требует замены.

2). Масляный фильтр:

а). В случае появления проблем по причине засорения масляного фильтра, выводится предупреждение, что масляный фильтр засорен.

б). Сообщение о сроке службы масляного фильтра.

Если срок службы масляного фильтра подходит к концу, на дисплее появится напоминание о том, что фильтр требует замены.

3). Воздушно-масляный сепаратор:

а). В случае появления проблем по причине засорения воздушно-масляного сепаратора, выводится предупреждение, что воздушно-масляный сепаратор засорен.

б). Сообщение о сроке службы воздушно-масляного сепаратора.

Если срок службы воздушно-масляного сепаратора подходит к концу, на дисплее появится напоминание о том, что воздушно-масляный сепаратор требует замены.

4). Смазочное масло: Если срок службы смазочного масла подходит к концу, на дисплее появится напоминание о том, что смазочное масло требует замены.

5). Консистентная смазка: Если срок службы консистентной смазки подходит к концу, на дисплее появится напоминание о том, что консистентная смазка требует замены.

2. Оповещения главного контроллера.

| Параметр | Описание | Световое оповещение |
|----------------------|---|--|
| Ввод питания | Подача питания на контроллер | Свечение светодиода PWR |
| Работа | Работа контроллера | Свечение светодиода RUN |
| Ошибка | Обнаружена ошибка | Мигание светодиода ERR |
| Переключатели входа | Терминалы №20-12 | Загорание светодиодов IN (вход) с 00 по 08 |
| Переключатели выхода | Терминалы № 27 28 29 30 31 35 36 37 38 39 | Загорание светодиодов OUT (выход) с 00 по 09 |
| Хранение информации | Установка и хранение данных | Вспышки светодиода PWR |

Раздел девятый: Защита.

1). Защита двигателя

| Ошибка | Отображение ошибки на дисплее | Причина |
|--------------------|--|---|
| Короткое замыкание | «Короткое замыкание основного двигателя или двигателя вентилятора» | Короткое замыкание или неправильное подключение |
| Блокировка | «Основной двигатель или двигатель вентилятора заблокированы » | Большая нагрузка, износ подшипников и другие механические повреждения |
| Перегрузка | «Основной двигатель или двигатель вентилятора перегружены » | Большая нагрузка, износ подшипников и другие механические повреждения |
| Отсутствие фазы | «Отсутствие фазы у основного двигателя или двигателя вентилятора» | Пропадание фазы в силовом контакторе двигателя |
| Дисбаланс | «Дисбаланс тока в основном двигателе или в двигателе вентилятора» | Пропадание контакта в контакторе, обрыв цепи двигателя |

2). Температура нагнетания.

Если температура сжатого воздуха на выходе выше, чем установленное значение, контроллер подаст предупреждение и остановит работу; на дисплее отобразится ошибка: «Превышение температуры на выходе».

3). Защита от обратного вращения, по причине неправильного подключения фаз.

Если порядок подключения 3-ех фаз не соответствует установленной последовательности, на дисплее отобразится ошибка: «Неправильный порядок фаз», при этом контроллер не сможет запустить двигатель. Изменение подключения любых двух из трех фаз поможет устранить ошибку.

4). Давление на выходе.

Если давление сжатого воздуха на выходе выше, чем установленный предел давления, контроллер подаст предупреждение и остановит работу; на дисплее отобразится ошибка: «Высокое давление на выходе».

5). Защита датчиков.

Если датчики давления и температуры вышли из строя, контроллер подаст предупреждение и остановит работу; на дисплее отобразится ошибка: «Преобразователь вышел из строя».

6). Защита от перегрева.

Если при работе основной машины температура на выходе поднимется до температуры запуска вентилятора, но при этом вентилятор не включится, контроллер подаст предупреждение и остановит работу; на дисплее отобразится ошибка: «Ошибка при запуске вентилятора».

Раздел десятый: Устранение общей ошибки.

Ошибки, возникающие из-за внешнего оборудования, могут быть устранены путем проверки записи ошибок:

- Нажмите ↑ или ↓, для того чтобы выбрать в меню параметр «Данные эксплуатации» (“Running Parameter”), затем нажмите кнопку → для отображения следующего окна:

| |
|---|
| <p>Основной двигатель и двигатель вентилятора</p> <p>Общее время работы</p> <p>Текущее время работы</p> <p>Параметры установки</p> |
|---|

- нажмите кнопку → для отображения следующего окна:

| |
|---|
| <p>История ошибок</p> <p>№ Ошибки</p> <p>Последняя ошибка</p> |
|---|

- нажмите кнопку → для отображения следующего окна:

| |
|---|
| <p>Неисправен температурный датчик</p> <p>170°C</p> |
|---|

В этом случае следует проверить температурный датчик, он неисправен или поврежден.

ГЛАВА V

Раздел первый: Проверка работоспособности.

ВНИМАНИЕ: ПЕРЕД ВВОДОМ В ЭКСПЛУАТАЦИЮ, ПЕРСОНАЛ, ПРОВОДЯЩИЙ ДАННЫЕ РАБОТЫ ДОЛЖЕН ПРОВЕСТИ КОНТРОЛЬ УСЛОВИЙ УСТАНОВКИ И ЭКСПЛУАТАЦИИ КОМПРЕССОРА, УКАЗАННЫЕ В Приложении №4.

Запуск машины в эксплуатацию возможен только после выполнения пунктов опросного листа с отметкой об их выполнении.

1). Следуя Инструкции, правильно смонтируйте воздушный трубопровод, что позволит быть уверенным в том, что воздушный трубопровод не будет забиваться продуктами конденсата, и позволит избежать быстрого повышения давления в трубопроводе при включении питания.

2). Повторно проверьте все соединения, подходящие к машине, такие как, трубопроводные патрубки, входные и выходные соединения, соединения в местах удлинения трубопровода. Если есть какие-либо повреждения соединений, или соединения ослаблены, что могло быть вызвано транспортировкой, плохой установкой и т.д., необходимо немедленно устранить повреждения или снова зафиксировать соединения.

3). Убедитесь, что уровень масла в сепараторе находится в пределах отметок на шкале указателя уровня масла, для того чтобы у компрессора было достаточно масла для работы. Если масла недостаточно, его необходимо долить.

4). **Перед запуском после длительной остановки добавьте примерно пол-литра масла в воздушный клапан и вручную проверните вал несколько раз, для того чтобы устранить "масляное голодание" в начале работы компрессора. Будьте осторожны, чтобы какие-либо твердые частицы не попали во впускной канал компрессора, что может привести к повреждению винтовой пары компрессора.**

5). Убедитесь, чтобы все источники питания были правильно присоединены. Если три фазы подключены в неправильной последовательности, прозвучит предупреждающий сигнал. Затем, вы можете повторить попытку запуска, поменяв любые из двух фаз местами.

6). Следуя Инструкции, проверьте направление вращения вала винтовой пары компрессора: для этого нажмите кнопку запуска и удерживайте ее 2 секунды, отпустите эту кнопку и нажмите на кнопку аварийной остановки для того, чтобы убедиться, что вал винтовой пары вращается в направлении указанной стрелкой.

7). Нажмите кнопку запуска, чтобы компрессор начал работать.

8). Проверьте, чтобы давление и температура начали подниматься в пределах нормы. Проверьте, не появились ли какие-либо предупреждающие сигналы. Если сигналы появились, нажмите кнопку аварийной остановки и затем проверьте компрессор.

9). Проверьте, как протекает загрузка. Если появились нехарактерные шумы, вибрация, утечка масла и пр., нажмите кнопку аварийной остановки и затем проверьте компрессор.

10). Проверьте, правильно ли проходит процесс разгрузки.

Раздел второй: Руководство по ежедневному использованию.

1). Каждый раз, перед запуском компрессора открывайте кран удаления конденсата (слива масла), который расположен под воздушно-масляной емкостью, для того чтобы слить конденсат влаги, образовавшийся в этой емкости; немедленно закройте данный кран, когда начнет вытекать масло после слива конденсата. В дальнейшем, при эксплуатации воздушного компрессора в теплой и влажной среде, необходимо раз в неделю производить 10-часовую остановку для слива конденсата влаги, а при эксплуатации при низких температурах окружающего воздуха необходимо проверять масло перед запуском, оно не должно быть замерзшим.

2). Проверьте уровень масла; добавляйте его, если масла недостаточно (уровень масла при работе машины чуть ниже, чем после остановки). Перед заменой масла убедитесь, что давление отсутствует; запрещено использовать марки масел отличающихся по своим эксплуатационным характеристикам от оригинального масла.

3). Проверните вал электродвигателя воздушного компрессора на несколько рабочих оборотов вручную, чтобы проверить плавно ли вращается вал компрессора; а если нет, то нужно установить причины плохого вращения.

4). Подключите питание и откройте запорный кран.

5). Нажмите кнопку запуска, чтобы запустить компрессор.

6). Для того чтобы быть уверенным в безопасной работе компрессора, необходимо регулярно проверять и записывать показания давления на выходе, текущую температуру, температуру нагнетания, уровень масла и пр.

7). Во время запуска и работы машины запрещается производить какие-либо опасные действия с масляным трубопроводом компрессора, это связано с высокой температурой и высоким давлением в нем. Нажмите кнопку аварийной остановки, если с масляным трубопроводом что-то произошло.

8). После завершения работы, нажмите кнопку "Stop", и машина войдет в процесс нормальной остановки- остановка через определенное время после разгрузки.

Раздел третий: Руководство по хранению.

Строго следуйте положениям Инструкции, в случаях, когда воздушный компрессор не будет эксплуатироваться длительное время; особенно, в условиях низких температур и во влажном помещении.

1. Прекращение работы больше чем на месяц:

1). Упакуйте контроллер, блок управления и прочие электрические части шкафа управления в пластиковую (полиэтиленовую) упаковку.

2). Полностью слейте скопившийся конденсат влаги из масляного радиатора и воздушно-масляной емкости.

3). Устраните обнаруженные неисправности, если они есть.

4). Удаляйте всю воду (конденсат), накапливающийся в воздушно-масляной емкости, масляном радиаторе, холодоосушителе через 2-3 дня после прекращения работы компрессора.

2. Прекращение работы больше чем на три месяца:

См. п.1 выше, кроме того:

1). Заглушите все отверстия.

2). Перед остановкой для хранения нужно: заменить масло, запустить компрессор на 30 минут, а затем слить конденсат влаги, образовавшийся в воздушно-масляной емкости, масляном радиаторе, холодоосушителе через 2-3 дня после полной остановки компрессора.

3). Поместите воздушный компрессор в сухое и чистое место.

4). Перед возобновлением эксплуатации выполните операции в обратной последовательности.

5). Снимите пластиковую упаковку.

6). Измерьте сопротивление изоляции двигателя, оно должно составлять около 1 МΩ.

7). Проведите проверку работоспособности компрессора (См. выше).

Глава VI

Раздел первый: Смазочное вещество.

1. Инструкция по смазочному веществу.

Смазочные материалы определяют надежность работы воздушного винтового компрессора; неправильное или ошибочное их применение может привести к повреждению воздушного компрессора. Для нашего воздушного винтового компрессора мы рекомендуем Вам использовать смазочные материалы производства, TOTAL (марка 46), SHELL. Охлаждающее масло должно содержать в себе следующие комплексы присадок: антиокислительные, моющие, диспергирующие, антикоррозийные, и иметь высокий индекс вязкости.

Требования к смазочному веществу (охлаждающему маслу):

Класс вязкости согласно ISO- VG32 (ISO – Международная Организация по Стандартизации);

Температура вспышки (точка воспламенения) – от 200 °С и более;

По пределу текучести – на 5 °С выше наименьшего предела применения температуры рекомендованного масла.

| Производитель | Марка | Вязкость при 40°С | Индекс вязкости | Температура вспышки | Температура застывания |
|---------------|-----------|-------------------|-----------------|---------------------|------------------------|
| TOTAL | Dacnis-32 | 32 | 112 | 220 | -36 |
| TOTAL | Dacnis-46 | 46,5 | 105 | 240 | -30 |

2. Факторы, влияющие на сокращение интервала замены масла:

1). Недостаточная вентиляция и повышенная температура окружающей среды;

2). Высокая влажность;

3). Пыль.

3. Действия при замене масла:

1). Запустите компрессор на некоторое время, чтобы температура масла повысилась, тогда его можно будет легче слить;

2). Нажмите кнопку «Стоп», чтобы остановить компрессор;

3). Перед остановкой нужно поднять давление в воздушно-масляной емкости до 0,1 мПа. Откройте сливной кран; масло начнет быстро выходить и даже брызгать под давлением, поэтому этот кран нужно открывать медленно. Закройте кран после того как масло полностью вытечет.

Примечание: Все масло из систем компрессора должно быть удалено полностью, включая масло из трубопроводов, радиатора и емкости маслоотделителя.

4). Выкрутите пробку из маслозаливного отверстия и залейте смазочное вещество в количестве, приведенном в Приложении 3.

4. Инструкция по использованию смазочных материалов.

1). Как правило, если машина новая, то первый раз масло меняется через 500 часов работы; во второй раз – через 1000 часов; в третий раз масло меняется через установленный интервал- 3000 часов. У постоянно работающей машины масло должно меняться своевременно.

2). Убедитесь, что у используемого масла не истек срок годности; масло низкого качества необходимо заменить, иначе оно приведет к повреждению воздушных коммуникаций и подшипников; к тому же при снижении качества масла понижается и температура вспышки, что может привести к самовозгоранию и повреждению машины.

3). Будет лучше, если воздушный компрессор будет полностью промыт (очищен) смазочным маслом после двух лет работы. Метод промывки- залейте новое масло и дайте компрессору отработать 6-8 часов, затем сразу замените отработанное масло на новое, полностью удалив все грязное масло (отработку). Данный метод поможет продлить срок службы системы смазки.

4). Используйте одну и ту же рекомендованную марку и тип масла. Запрещено смешивать разные марки и типы масел.

Раздел второй: Обслуживание воздушного фильтра.

1). Очищать воздушный фильтр следует через 500 часов работы, иначе на дисплее появляется предупреждающее сообщение.

2). Менять картридж фильтра следует через каждые 3000 часов работы.

Примечание: При усложненных/плохих условиях эксплуатации этот период следует сократить.

Убедитесь, что ничего постороннего не попало во впускной клапан, чтобы избежать засорения воздухо- выводящих коммуникаций..

Раздел третий: Обслуживание масляного фильтра.

1). Если компрессор новый, замените старый на новый фильтр через 500 часов работы.

2). Затем меняйте масло через каждые 3000 часов.

3). При замене смазочного вещества также необходимо заменять и масляный фильтр.

Примечание: При усложненных/плохих условиях эксплуатации этот период следует сократить.

Замена масляного фильтра должна производиться только после остановки компрессора и полной разгрузки; для этого его нужно осторожно открутить против часовой стрелки и отделить его от основания, не разлив масло. Затем установить новый фильтр, закрутив его от руки. После этого включить машину, чтобы проверить протекает ли где-нибудь масло.

Раздел четвертый: Замена маслосепаратора.

1). В нормальном рабочем режиме маслосепаратор может работать около 3000 часов (наружные сепараторы) или 6000 часов (внутренние сепараторы), но качество масла и загрязнения окружающей среды могут значительно сократить срок его использования. Если загрязнений в окружающей среде слишком много, необходимо дополнительно фильтровать поступающий воздух.

Пользователи могут сами оценить состояние маслосепаратора на предмет загрязненности обратив внимание на следующее:

- Содержание масла на выходе из трубопровода превышено;
- Перепад давления в маслосепараторе превышает 0,12 мПа;
- Увеличился расход масла.

2). Предупреждение: Замена должна производиться только после полной остановки компрессора и отсутствия давления в системе.

3). Замена маслосепаратора конструктивно располагающегося снаружи, происходит по тому же принципу, что и замена масляного фильтра.

4). Метод замены сменного элемента маслосепаратора, устанавливаемого внутри:

- Демонтируйте все трубы, прилегающие к маслоотделителю (включая трубу от выходного отверстия минимального клапана давления до масляного фильтра);
- Раскрутите все крепежные соединения в верхней части маслосепаратора;
- Замените сменный элемент маслосепаратора;

- Полностью соберите маслосепаратор и коммуникации.

Примечание: На торце маслосепаратора находятся 2 асбестовые прокладки (уплотнения) с закрепленными на них металлическими скобками. При замене картриджа сепаратора меняются и прокладки, при этом скобы должны устанавливаться на те же места, в целях предотвращения возникновения повреждений вследствие появления статического электричества.

Примечание: При сборке следите, чтобы расстояние между маслосепаратором и дном компрессора было 2-3 мм.

Примечание: Не допускайте попадание грязи в маслосепаратор при замене сменного элемента.

После завершения работ, запустите компрессор и проверьте утечки масла.

Раздел пятый: Перечень работ по техническому обслуживанию

| Период | Особенности технического обслуживания |
|-------------------------------|---|
| Каждый день/каждый запуск | Сброс конденсата влаги из маслосепаратора |
| | Проверка уровня масла |
| Каждые 3 месяца/500 часов | Замена масляного фильтра, масла через 500 часов работы (для нового компрессора) |
| | Очистка воздушного фильтра |
| | Проверка затяжки мест соединения масляных, воздушных трубопроводов и электрических соединений |
| | Подтяжка ремня |
| | Проверка работоспособности предохранительного клапана |
| Каждые 6 месяцев/3000 часов | Замена сменного элемента воздушного фильтра |
| | Замена масляного фильтра |
| | Замена охлаждающего масла |
| | Замена сменного элемента маслосепаратора (наружные сепараторы) |
| | Очистка воздушного и масляного радиатора |
| Каждые 12 месяцев/6000 часов | Добавить консистентную смазку (тавот) в подшипники эл.двигателя |
| | Проверка работоспособности электрических цепей |
| | Замена сменного элемента маслосепаратора (внутренние сепараторы) |
| Каждые 36 месяцев/20000 часов | Заменить подшипники электродвигателя компрессора |

Глава VII

Раздел первый: Устранение неисправностей.

| Неисправность | Причина | Устранение неисправностей |
|----------------------|--|---------------------------|
| Проблемы при запуске | 1. Сгорел предохранитель | Замените на другой |
| | 2. Слишком низкое напряжение | Проверьте и устраните |
| | 3. Неверная последовательность фаз питания | Проверьте и устраните |
| | 4. Неисправна кнопка «Пуск» | Проверьте и замените |

| | | |
|---|---|---|
| | 5. Включена кнопка аварийной остановки | Отключите ее |
| | 6. Проблемы с двигателем | Проверьте и устраните |
| | 7. Проблемы по причине пульсации воздуха | Проверьте трубопровод и места соединений с ним |
| | 8. Нет подачи сжатого воздуха на выходе | Проверните вал вручную, если он не вращается, пожалуйста, свяжитесь с нами |
| Рабочий ход (цикл) слишком длителен. Компрессор автоматически останавливается | 1. Слишком низкое напряжение | Проверьте и исправьте |
| | 2. Давление разрядки слишком высокое | Проверьте систему давления и исправьте |
| | 3. Некачественное смазочное вещество | Проверьте и смените на другое |
| | 4. Засорение маслосепаратора, давление внутри слишком высокое | Установите новый сепаратор |
| | 5. Нет подачи сжатого воздуха на выходе | Проверните вал вручную, если он не начнет вращаться, пожалуйста, свяжитесь с нами |
| Производительность компрессора недостаточна | 1. Слишком большое потребление воздуха (расход воздуха) | Проверьте разбор воздуха, при необходимости увеличьте производительность воздушного компрессора |
| | 2. Засорение картриджа воздушного фильтра | Очистите или замените |
| | 3. Впускной воздушный клапан работает некорректно | Проверьте его работоспособность |
| | 4. Неисправность обратно-пропорционального клапана | Отрегулируйте, настройте клапан |
| Температура на выходе ниже нормы | 1. Низкая температура окружающей среды | Увеличьте температуру включения вентилятора |

| | | |
|---|--|--|
| | 2. Слишком долгая продолжительность разгрузки | Увеличьте расход воздуха или установите редуцирующий клапан |
| | 3. Датчик температуры вышел из строя | Замените |
| Температура на выходе слишком высока, воздушный компрессор перестает работать | 1. Недостаточное количество смазочного вещества | Проверьте уровень масла |
| | 2. Используется несоответствующая марка масла | Проверьте и замените |
| | 3. Повышенная температура окружающего воздуха | Обеспечьте хорошую вентиляцию для уменьшения рабочей температуры |
| | 4. Засорение масляного сепаратора | Замените |
| | 5. Внутреннее загрязнение масляного охладителя (радиатора) | Снимите его и прочистите специальным средством |
| | 6. Запылилась поверхность охладителя (радиатора) | Прочистите пластины охладителя |
| | 7. Двигатель вентилятора включается при повышенной температуре | Отрегулируйте |
| | 8. Тепловой датчик вышел из строя | Замените |
| | 9. Разъединение проводов | Проверьте |
| Слишком высокое содержание масла на выходе | 1. Слишком высокий уровень масла | Проверьте уровень масла |
| | 2. Забито дроссельное отверстие масло-распределительного клапана | Демонтируйте клапан и прочистите его |
| | 3. Низкое давление разгрузки | Отрегулировать |
| | 4. Поврежден масляный сепаратор тонкой очистки | Замените |
| | 5. Неисправна пружина клапана минимального давления | Замените |
| Невозможность работы при нагрузке | 1. Проблема с соленоидным клапаном | Замените |
| | 2. Утечка в трубопроводе | Проверьте |
| | 3. Проблемы с обратно-пропорциональным клапаном | Замените |
| | 4. Впускной воздушный клапан и цилиндр работают некорректно | Проверьте |
| | 5. Клапан минимального давления | Замените |

| | | |
|---|---|--|
| | работает некорректно | |
| Не происходит разгрузка, давление постоянно возрастает до тех пор, пока не произойдет его сброс через предохранительный клапан. | 1. Слишком длительная разгрузка | Отрегулируйте |
| | 2. Неисправен соленоидный клапан | Замените |
| | 3. Слишком маленький предел разгрузки | Отрегулируйте |
| | 4. Неисправен датчик давления | Замените |
| | 5. Повреждена мембрана вентиляционного клапана | Замените |
| | 6. Проблемы с настройками блока управления | Проверьте и исправьте |
| Объем разгрузки ниже нормы | 1. Засорен воздушный фильтр | Прочистите или замените |
| | 2. Впускной клапан работает некорректно | Прочистите или замените |
| | 3. Засорен масляный сепаратор тонкой очистки | Проверьте |
| | 4. Проблемы с обратно пропорциональным клапаном | Отрегулируйте |
| | 5. Проблемы с соленоидным клапаном | Проверьте |
| | 6. Разгерметизация предохранительного клапана или трубопровода | Проверьте |
| Слишком частые переключения нагрузка/разгрузка | 1. Утечка в трубопроводе | Проверьте |
| | 2. Слишком маленькая разность давления между нагрузкой и разгрузкой | Увеличить разность (Как правило, более 0,1 мПа) |
| | 3. Нестабильный расход воздуха | Увеличьте емкость воздушных ресиверов |
| При остановке происходит выброс масляных паров | 1. Пропускает впускной клапан | Проверьте, износились или нет составные части клапана, в случае необходимости замените |
| | 2. Остановка при большой нагрузке | Проверьте впускной клапан, возможно, он заблокирован |
| | 3. Утечка в клапане минимального давления | Проверьте и замените в случае необходимости |
| | 4. Разгрузочный клапан не работает | Проверьте разгрузочный клапан, замените при необходимости |

Глава VIII

ПРИЛОЖЕНИЕ 1.0: Показания на табло (Вариант для пульта управления МАМ 870).

На английском языке (с переводом):

PRES: 0,62 MPa
SVS STOP 0S CO1

| | |
|---|---|
| RAN PARAMETER (Текущие параметры)→ | |
| MOTOR (Электродвигателя)(A) | FAN (Вентилятора)(A) |
| A: 0,0 | 0,0 0,0 |
| B: 0,0 | 0,0 0,0 |
| C: 0,0 | 0,0 0,0 |
| TOTAL RAN TIME (Общее время работы): 2H10M | |
| LOADING TIME (Время работы под нагрузкой): 1H57M | |
| THIS RUN TIME (Текущее время работы): 0H00M | |
| THIS LOAD TIME (Нагрузка с последнего запуска): 0H00M | |
| Наработка: Н (ч) | |
| OIL FILTER TIME(Масляный фильтр): | 0002 |
| O/A FILTER TIME (Сепаратор): | 0002 |
| AIR FILTER TIME (Воздушный фильтр): | 0002 |
| LUBE TIME (Масло): | 0002 |
| GREASE TIME (Консистентная смазка, тавот): | 0002 |
| BELT TIME (Ремни) | 0002 |
| История неисправностей | |
| ALARM 1: PHASE REVERSE(Неправильная фазировка) 000002H | |
| ALARM 2: | |
| ALARM 3: | |
| ALARM 4: | |
| ALARM 5: | |
| PRODUCT/ DATE (Дата изготовления) 2010-10-20 | |
| SERIAL NUMBER (Серийный номер): 01010121 | |
| C-STATE RX:- TX:- | |
| USE PARAMETER (Настройки пользователя(обслуживающего персонала)→ | |
| <u>ПОРЯДОК ИЗМЕНЕНИЯ НАСТРОЕК</u>→ | ENTER PASSWORD (Ввести пароль)↑↓ **** |
| S (Подтвердить) | |
| Ввести нужный параметр ↓↑→ | |
| S (Подтвердить) | |
| LOAD P (Давление минимальное): | 00,71 Мра → |
| UN LOAD P (Давление максимальное): | 00,81 Мра → |
| FAN START TEMP (Запуск вентилятора): | 0088 гр.С → |
| FAN STOP TEMP (Остановка вентилятора): | 0078 гр.С → |
| MOTOR DELAY T (Старт основного двигателя): | 0010S → |
| FAN DELAY T (Старт вентилятора): | 0008S → |
| START DELAY TIME (Задержка переключения со звезды на треугольник): | 0006S → |
| LOAD DELAY TIME (Задержки нагрузки после перехода э.д. со звезды на треугольник): | 0002S → |
| EMPTY DELAY T(Ожидание нагрузки в холостом ходе): | 0600S → |
| STOP DELAY T (Задержка выключения): | 0020S → |
| START DELAY T(Задержка повторного включения): | 0100S → |
| START MODE:LOCAL (Местное)/FAR (Дистанционное)→ | |
| LOAD MODE (Нагрузка) (:AUTO (Автоматический)/MANUAL | |

| | |
|--|---|
| | (Ручной)→ |
| | COM MODE (Форма связи):COMP./BAN/BLOCK (Компьютер/Запрещено/ Сетевое соединение)→ |
| | COM ADDRESS (Код связи (Сетевой адрес):0001 → |
| | OIL FILTER RST (Сброс наработки- Масляный фильтр):0002H→ |
| | O/A FILTER RST (Сброс наработки -Сепаратор):0002H→ |
| | AIR FILTER RST (Сброс наработки Воздушный фильтр):0002H→ |
| | LUBE RESET(Сброс наработки Масло):0002H→ |
| | GREASE RST(Сброс наработки Консистентная смазка (тавот)):0002H→ |
| | BELT RST (Сброс наработки-Ремни) |
| | OIL FILTER SET(Максимальное время работы масляного фильтра (установленный интервал обслуживания) (H):0500→ |
| | O/A FILTER SET(Максимальное время сепаратора):3000→ |
| | AIR FILTER SET(Максимальное время работы воздушного фильтра):0500→ |
| | LUBE SET(Максимальное время работы масла): 0500→ |
| | GREASE SET(Максимальное время смазки):2000→ |
| | BELT SET: (Максимальное время работы ремней): 0000→ |
| | LANG.SEL (Выбор языка): EN/CH (Анг./Кит.) |
| | USER PASSWORD (Смена пароля Пользователя) ****↓↑ |
| | FAC PARAMETER (Установки завода-изготовителя- <u>не рекомендуется изменять</u>)→ |
| | ENTER PASSWORD ↓↑ **** |
| | HOST CUR (Ток главного двигателя):041.4A |
| | FAN CUR (Ток вентилятора):001,8A |
| | ALARM T (Температура сигнализации температуры выходящего воздуха) :0105 гр.С |
| | STOP T (Температура воздуха при которой происходит остановка):0110 гр.С |
| | STOP P (Давление остановки):001,8 МРА |
| | ULD MAX (Максимальное конечное давление):00,92 МРА |
| | MOD LOAD (Изменение времени работы с нагрузкой):000001H |
| | MOD RUN (Изменение общего времени работы):000002H |
| | RST FAULT(Сброс исторических ошибок):0000* |
| | CUR UN.BAL.(Стабилизация дисбаланса по току):0010 |
| | LACK PHASE (Время защиты при пропадании фазы) 005.0S |
| | POWER FREQ (Рабочая частота):50HZ→ |
| | PROD:2010-10-20* |
| | PROD NO:01010121 |
| | PAR (Задержка повторного включения):1:0000 |
| | PHASE PROT.(Защита от пропадания фаз):ON |
| | MOD PARAMETER (Настройка режимов работы)→ |

ПРИЛОЖЕНИЕ 1.1: Показания на табло (Вариант для пульта управления МАМ 200, МАМ 680).

На русском языке:

ВОЗДУХА Т: 19 гр.С
 ВОЗДУХА Р: 0,00 МРА
 НОРМАЛЬНЫЙ ОСТАНОВ:
 K001 ДИСТ
 ↓

| | | | | | | | | | | | | | | | | | | | |
|--|---|--------------------|-----|-------|-------------------------|--------|-----|-------------------|------|--------|--------------------------|------|-----|---------------|------|-----|----------------|------|------|
| Текущие параметры | | | | | | | | | | | | | | | | | | | |
| <i>Токи двигателей:</i> | | | | | | | | | | | | | | | | | | | |
| | <table border="1"> <tr> <td>Ток (А)</td> <td>R</td> <td>S</td> <td>T</td> </tr> <tr> <td>Двиг.:</td> <td>0,0</td> <td>0,0</td> <td>0,0</td> </tr> <tr> <td>Вент.:</td> <td>0,0</td> <td>0,0</td> <td>0,0</td> </tr> </table> | Ток (А) | R | S | T | Двиг.: | 0,0 | 0,0 | 0,0 | Вент.: | 0,0 | 0,0 | 0,0 | | | | | | |
| Ток (А) | R | S | T | | | | | | | | | | | | | | | | |
| Двиг.: | 0,0 | 0,0 | 0,0 | | | | | | | | | | | | | | | | |
| Вент.: | 0,0 | 0,0 | 0,0 | | | | | | | | | | | | | | | | |
| <i>Общее время работы:</i> | | | | | | | | | | | | | | | | | | | |
| | <i>Общее время работы:</i> 2Н10М <i>Работа под нагрузкой:</i> 1Н57М | | | | | | | | | | | | | | | | | | |
| <i>Текущее время работы:</i> | | | | | | | | | | | | | | | | | | | |
| | Время с послед. запуска: 0Н00М Нагрузка с послед. запуска: 0Н00М | | | | | | | | | | | | | | | | | | |
| <i>Параметры обслуживания:</i> | | | | | | | | | | | | | | | | | | | |
| | <table border="1"> <tr> <td><i>Срок службы</i></td> <td>(ч)</td> <td>(уст)</td> </tr> <tr> <td><i>Масляный фильтр:</i></td> <td>0002</td> <td>500</td> </tr> <tr> <td><i>Сепаратор:</i></td> <td>0002</td> <td>3000</td> </tr> <tr> <td><i>Воздушный фильтр:</i></td> <td>0002</td> <td>500</td> </tr> <tr> <td><i>Масло:</i></td> <td>0002</td> <td>500</td> </tr> <tr> <td><i>Смазка:</i></td> <td>0002</td> <td>2000</td> </tr> </table> | <i>Срок службы</i> | (ч) | (уст) | <i>Масляный фильтр:</i> | 0002 | 500 | <i>Сепаратор:</i> | 0002 | 3000 | <i>Воздушный фильтр:</i> | 0002 | 500 | <i>Масло:</i> | 0002 | 500 | <i>Смазка:</i> | 0002 | 2000 |
| <i>Срок службы</i> | (ч) | (уст) | | | | | | | | | | | | | | | | | |
| <i>Масляный фильтр:</i> | 0002 | 500 | | | | | | | | | | | | | | | | | |
| <i>Сепаратор:</i> | 0002 | 3000 | | | | | | | | | | | | | | | | | |
| <i>Воздушный фильтр:</i> | 0002 | 500 | | | | | | | | | | | | | | | | | |
| <i>Масло:</i> | 0002 | 500 | | | | | | | | | | | | | | | | | |
| <i>Смазка:</i> | 0002 | 2000 | | | | | | | | | | | | | | | | | |
| <i>История неисправностей:</i> | | | | | | | | | | | | | | | | | | | |
| | 1.Стоп порядок фаз. 0000-00-00 00:00:00 Нед.0 | | | | | | | | | | | | | | | | | | |
| () Номер | | | | | | | | | | | | | | | | | | | |
| | <i>Дата изготовления</i> 2010-10-20 <i>Серийный номер:</i> 01010121 | | | | | | | | | | | | | | | | | | |
| <i>Текущая неисправность:</i> | | | | | | | | | | | | | | | | | | | |
| | <i>Стоп порядок фаз</i> | | | | | | | | | | | | | | | | | | |
| Календарь | | | | | | | | | | | | | | | | | | | |
| | <i>Дата и время</i> 2013-02-04 <i>Нед. 1</i> 14:30:56 | | | | | | | | | | | | | | | | | | |
| Параметры пользователя | | | | | | | | | | | | | | | | | | | |
| <u>ПОРЯДОК ИЗМЕНЕНИЯ НАСТРОЕК</u> → | Ввести пароль пользователя ↓ ↑ **** | | | | | | | | | | | | | | | | | | |
| S (Подтвердить) | | | | | | | | | | | | | | | | | | | |
| Ввести нужный параметр ↓ ↑ → | | | | | | | | | | | | | | | | | | | |
| S (Подтвердить) | | | | | | | | | | | | | | | | | | | |
| Установка давл./темп. | | | | | | | | | | | | | | | | | | | |
| | <i>Давл. мин.:</i> 00,71 МПа | | | | | | | | | | | | | | | | | | |
| | <i>Давл. макс.:</i> 00,81 МПа | | | | | | | | | | | | | | | | | | |
| | <i>Запуск вент.:</i> 0088 гр.С → | | | | | | | | | | | | | | | | | | |
| | <i>Останов вент.:</i> 0078 гр.С → | | | | | | | | | | | | | | | | | | |
| Установка времени | | | | | | | | | | | | | | | | | | | |
| | <i>Старт двигат.:</i> 0010S → | | | | | | | | | | | | | | | | | | |

| | |
|--|---|
| | Старт вентил.:0008S → |
| | Задержка вкл. звезды: 0006S → |
| | Задержка вкл. нагр.: 0002S → |
| | Ожидание нагр. в хх: 0600S → |
| | Задержка выкл.: 0020S → |
| | Задержка вкл.: 0100S → |
| | Пользоват. задержка: 0000S → |
| | Сброс конденсата: 0002S → |
| | Контроль дренажа: 0001M → |
| Режим работы | |
| | Вкл./выкл. реж.: Дист.→ |
| | Нагрузка: авто→ |
| | Форма связи: компьютера→ |
| | Сетевой адрес:0001 → |
| Режим групповой работы | |
| | Групп. режим: Ведущ.→ |
| | Групп.: Выкл→ |
| | Перекл. ведущ.:0099H Номер в группе: 0016 Давл. вкл. групп.:02.00 МПа Давл. выкл. групп.:02.00 МПа Задержк. вкл. групп.:0200S |
| Работа охладителя→ | |
| | Зам. масляного фильтра: 0002H→ |
| | Зам. сепаратора:0002H→ |
| | Зам. воздушного фильтр:0002H→ |
| | Зам. масла:0002H→ |
| | Зам. смазки:0002H→ |
| Макс. работа охладителя | |
| | Уст. вр. замены: ч |
| | Масляный фильтр: 500 |
| | Сепаратор: 3000 |
| | Воздушный фильтр: 500 |
| | Масло: 500 |
| | Смазка: 2000 |
| Выбор языка: (Русский./Кит.) | |
| Пароль Пользовательский ****↓↑ | |
| Заводские параметры- <u>не рекомендуется изменять</u>)→ | |
| Пароль пользователя ↓↑ **** | |
| | Ток двигат.: 041.4А |
| | Ток вентилят.: 001,8А |
| | Предупр. темп.: 0105 гр.С |
| | Макс. темп.:0110 гр.С |
| | Макс. давл.: 001,8 МПа |
| | Макс. давл. нагр.:00,92 МПа |
| | Охлад. в нагревателе:000001H |
| | Охлад. всего:000002H |
| | Сброс неисправ.: 0000* |
| | Ошибка фаз: 0010 |
| | Пропадание фаз: 005.0S |
| | Запасной: 50HZ→ |

| | |
|--|--------------------------|
| | Дата вып.: 2010-10-20* |
| | Серийный номер: 01010121 |

На английском языке (с переводом):

| | | | | | | | | | | | | | |
|---|--|---|----------------------|---------------------------------|----------|-------------------------|---------|--------------------------------|---------|---------------|------|---------------------------------------|------|
| AIR T (Температура сжатого воздуха на выходе): 19 гр.С | | | | | | | | | | | | | |
| AIR P (Давление воздуха на выходе): 0,00 МПа | | | | | | | | | | | | | |
| NORMAL STOP (Нормальная остановка) | | | | | | | | | | | | | |
| C001 NEAR (Управление местное) | | | | | | | | | | | | | |
| ↓ | | | | | | | | | | | | | |
| RAN PARAMETER (Текущие параметры)→ | | | | | | | | | | | | | |
| MOTOR CURRENT (Ток электродвигателя)→ | | | | | | | | | | | | | |
| | <table border="1"> <tr> <td>MAIN (Главного)(A)</td> <td>FAN (Вентилятора)(A)</td> </tr> <tr> <td>R: 0,0</td> <td>0,0 0,0</td> </tr> <tr> <td>S: 0,0</td> <td>0,0 0,0</td> </tr> <tr> <td>T: 0,0</td> <td>0,0 0,0</td> </tr> </table> | MAIN (Главного)(A) | FAN (Вентилятора)(A) | R: 0,0 | 0,0 0,0 | S: 0,0 | 0,0 0,0 | T: 0,0 | 0,0 0,0 | | | | |
| MAIN (Главного)(A) | FAN (Вентилятора)(A) | | | | | | | | | | | | |
| R: 0,0 | 0,0 0,0 | | | | | | | | | | | | |
| S: 0,0 | 0,0 0,0 | | | | | | | | | | | | |
| T: 0,0 | 0,0 0,0 | | | | | | | | | | | | |
| TOTAL RAN TIME (Общее время работы)→ | | | | | | | | | | | | | |
| TOTAL RAN TIME (Общее время работы): 2H10M | | | | | | | | | | | | | |
| LOADING TIME (Время работы под нагрузкой): 1H57M | | | | | | | | | | | | | |
| THIS RUN TIME (Текущее (последнее) время работы)→ | | | | | | | | | | | | | |
| THIS RUN TIME (Текущее время работы): 0H00M | | | | | | | | | | | | | |
| THIS LOAD TIME (Нагрузка с последнего запуска): 0H00M | | | | | | | | | | | | | |
| MAINTENANCE SET (Параметры обслуживания) → | | | | | | | | | | | | | |
| | <table border="1"> <tr> <td>RUN TIME (Наработка)</td> <td>H (ч)</td> </tr> <tr> <td>OIL FILTER (Масляный фильтр):</td> <td>0002</td> </tr> <tr> <td>O/A FILTER (Сепаратор):</td> <td>0002</td> </tr> <tr> <td>AIR FILTER (Воздушный фильтр):</td> <td>0002</td> </tr> <tr> <td>LUBE (Масло):</td> <td>0002</td> </tr> <tr> <td>GREASE (Консистентная смазка, тавот):</td> <td>0002</td> </tr> </table> | RUN TIME (Наработка) | H (ч) | OIL FILTER (Масляный фильтр): | 0002 | O/A FILTER (Сепаратор): | 0002 | AIR FILTER (Воздушный фильтр): | 0002 | LUBE (Масло): | 0002 | GREASE (Консистентная смазка, тавот): | 0002 |
| RUN TIME (Наработка) | H (ч) | | | | | | | | | | | | |
| OIL FILTER (Масляный фильтр): | 0002 | | | | | | | | | | | | |
| O/A FILTER (Сепаратор): | 0002 | | | | | | | | | | | | |
| AIR FILTER (Воздушный фильтр): | 0002 | | | | | | | | | | | | |
| LUBE (Масло): | 0002 | | | | | | | | | | | | |
| GREASE (Консистентная смазка, тавот): | 0002 | | | | | | | | | | | | |
| HISTORY FAULT (История неисправностей)→ | | | | | | | | | | | | | |
| | <table border="1"> <tr> <td>1.PHASE INVERT (Неправильная фазировка)</td> </tr> <tr> <td>000002H</td> </tr> <tr> <td>2.PHASE INVERT</td> </tr> <tr> <td>000002H</td> </tr> <tr> <td>3.000000H</td> </tr> </table> | 1.PHASE INVERT (Неправильная фазировка) | 000002H | 2.PHASE INVERT | 000002H | 3.000000H | | | | | | | |
| 1.PHASE INVERT (Неправильная фазировка) | | | | | | | | | | | | | |
| 000002H | | | | | | | | | | | | | |
| 2.PHASE INVERT | | | | | | | | | | | | | |
| 000002H | | | | | | | | | | | | | |
| 3.000000H | | | | | | | | | | | | | |
| PROD DATE NO. (Дата изготовления) → | | | | | | | | | | | | | |
| | <table border="1"> <tr> <td>PRODUCTION DATE (Дата изготовления)</td> </tr> <tr> <td>2010-10-20</td> </tr> <tr> <td>SERIAL NUMBER (Серийный номер):</td> </tr> <tr> <td>01010121</td> </tr> </table> | PRODUCTION DATE (Дата изготовления) | 2010-10-20 | SERIAL NUMBER (Серийный номер): | 01010121 | | | | | | | | |
| PRODUCTION DATE (Дата изготовления) | | | | | | | | | | | | | |
| 2010-10-20 | | | | | | | | | | | | | |
| SERIAL NUMBER (Серийный номер): | | | | | | | | | | | | | |
| 01010121 | | | | | | | | | | | | | |
| THIS FALT (Текущие неисправности)→ | | | | | | | | | | | | | |
| NO FALT (Нет неисправностей) | | | | | | | | | | | | | |
| CUSTOMER SET (Настройки пользователя(обслуживающего персонала)→ | | | | | | | | | | | | | |
| ПОРЯДОК ИЗМЕНЕНИЯ НАСТРОЕК→ | ENTER PASSWORD (Ввести пароль)↑↓ **** | | | | | | | | | | | | |
| S (Подтвердить) | | | | | | | | | | | | | |
| Ввести нужный параметр ↓↑→ | | | | | | | | | | | | | |
| S (Подтвердить) | | | | | | | | | | | | | |

| | |
|--|--|
| SET P.T.(Установка давления)→ | |
| | LOAD P (Давление минимальное): 00,71 Мра → |
| | UN LOAD P (Давление максимальное): 00,81 Мра → |
| | FAN START (Запуск вентилятора): 0088 гр.С → |
| | FAN STOP (Остановка вентилятора): 0078 гр.С → |
| SET TIME (Настройки времени (задержки))→ | |
| | HOST START (Старт основного двигателя):0010S → |
| | FAN START(Старт вентилятора):0008S → |
| | START DELAY (Задержка переключения со звезды на треугольник): 0006S → |
| | LOAD DELAY (Задержки нагрузки после перехода э.д. со звезды на треугольник): 0002S → |
| | EMPTY DELAY (Ожидание нагрузки в холостом ходе): 0600S → |
| | STOP DELAY (Задержка выключения): 0020S → |
| | START DELAY (Задержка повторного включения): 0100S → |
| | SPARE DELAY (Пользовательская (дополнительная задержка): 0000S → |
| | DRAIN OPEN (Сброс конденсата): 0002S → |
| | DRAIN CLOSE(Контроль дренажа): 0001M → |
| OPERATION MODE (Режим работы)→ | |
| | ON/OFF MODE:NEAR (Местное)/FAR (Дистанционное)→ |
| | LOAD MODE (Нагрузка) (:AUTO (Автоматический)/MANUAL (Ручной)→ |
| | COM MODE (Форма связи):COMP./BAN/BLOCK (Компьютер/Запрещено/ Сетевое соединение)→ |
| | COM ADD (Код связи (Сетевой адрес):0001 → |
| BLOCKING MODE (Режим групповой работы)→ | |
| | BLK STATE (Групповой режим) :MAIN(Управляющий)/SLAVE(Управляемый)→ |
| | BLK.ON/OFF (Включение/Выключение группового режима):ORDER (Работа в группе)/ALONE (Автономная работа)→ |
| | TURN TIME (Время работы после которого данный компрессор будет отключен для отдыха):0099H BLOCK NUMBER (Количество компрессоров при групповой работе):0016 BLK MIN (Нижний предел давления при групповой работе):02.00 МПа BLK MAX(Верхний предел давления при групповой работе):02.00 МПа BLK DELAY (Время задержки включения при групповой работе):0200S |
| CLR LIFE TIME (Сброс счетчика часов(наработки) после обслуживания)→ | |
| | OIL FILTER (Масляный фильтр):0002H→ |
| | O/A FILTER (Сепаратор):0002H→ |
| | AIR FILTER (Воздушный фильтр):0002H→ |
| | LUBE (Масло):0002H→ |
| | GREASE (Консистентная смазка (тавот)):0002H→ |
| MAX LIFE TIME(Максимальное время работы (установленный интервал обслуживания))→ (H) | |
| | OIL FILTER:0500→ |
| | O/A FILTER:3000→ |
| | AIR FILTER:0500→ |
| | LUBE:0500→ |
| | GREASE:2000→ |

| | |
|--|--|
| | LANG.SELECT (Выбор языка):EN/CH (Анг./Кит.) |
| | NEW.USER PIN (Смена пароля Пользователя) ****↓↑ |
| | FACTORY SET (Установки завода-изготовителя- <u>не рекомендуется изменять</u>)→ |
| | ENTER PASSWORD ↓↑ **** |
| | HOST CUR (Ток главного двигателя):041.4А |
| | FAN CUR (Ток вентилятора):001,8А |
| | ALARM T (Температура сигнализации температуры выходящего воздуха) :0105 гр.С |
| | STOP T (Температура воздуха при которой происходит остановка):0110 гр.С |
| | STOP P (Давление остановки):001,8 МРА |
| | ULD MAX (Максимальное конечное давление):00,92 МРА |
| | MOD LOAD (Изменение времени работы с нагрузкой):000001Н |
| | MOD RUN (Изменение общего времени работы):000002Н |
| | RST FAULT(Сброс исторических ошибок):0000* |
| | CUR UN.BAL.(Стабилизация дисбаланса по току):0010 |
| | LACK PHASE (Время защиты при пропадании фазы) 005.0S |
| | POWER FREQ (Рабочая частота):50HZ→ |
| | PROD:2010-10-20* |
| | PROD NO:01010121 |
| | PAR (Задержка повторного включения):1:0000 |
| | PHASE PROT.(Защита от пропадания фаз):ON |

ПРИЛОЖЕНИЕ 1.2: Показания на табло (Вариант для пульта управления МАМ 390С (с частотным преобразователем)).

| | | | | | | | | | |
|--|---|--------------------|----------------------|--------|--------------|--------|--------------|--------|--------------|
| AIR T (Температура сжатого воздуха на выходе): 19 гр.С | | | | | | | | | |
| AIR P (Давление воздуха на выходе): 0,00 МПа | | | | | | | | | |
| NORMAL STOP (Нормальная остановка) | | | | | | | | | |
| C001 | NEAR (Управление местное) | | | | | | | | |
| | RAN PARAMETER (Текущие параметры)→ | | | | | | | | |
| | MOTOR CURRENT (Ток электродвигателя)→ | | | | | | | | |
| | <table border="1"> <tr> <td>MAIN (Главного)(А)</td> <td>FAN (Вентилятора)(А)</td> </tr> <tr> <td>R: 0,0</td> <td>0,0 0,0</td> </tr> <tr> <td>S: 0,0</td> <td>0,0 0,0</td> </tr> <tr> <td>T: 0,0</td> <td>0,0 0,0</td> </tr> </table> | MAIN (Главного)(А) | FAN (Вентилятора)(А) | R: 0,0 | 0,0 0,0 | S: 0,0 | 0,0 0,0 | T: 0,0 | 0,0 0,0 |
| MAIN (Главного)(А) | FAN (Вентилятора)(А) | | | | | | | | |
| R: 0,0 | 0,0 0,0 | | | | | | | | |
| S: 0,0 | 0,0 0,0 | | | | | | | | |
| T: 0,0 | 0,0 0,0 | | | | | | | | |
| | VF PARAMETER (Параметры частотного преобразователя)→ | | | | | | | | |
| | RUN FREQUENCY (Фактическая частота): 0,0 Hz | | | | | | | | |
| | VOLTAGE (Фактическое напряжение): 0 V | | | | | | | | |
| | CURRENT (Фактический ток): 0,0 A | | | | | | | | |
| | TOTAL RAN TIME (Общее время работы)→ | | | | | | | | |
| | TOTAL RAN TIME (Общее время работы): 2H59M | | | | | | | | |
| | LOADING TIME (Время работы под нагрузкой): 2H33M | | | | | | | | |
| | THIS RUN TIME (Текущее (последнее) время работы)→ | | | | | | | | |
| | THIS RUN TIME (Текущее время работы): 0H00M | | | | | | | | |
| | THIS LOAD TIME (Текущее время работы под нагрузкой): 0H00M | | | | | | | | |

| | |
|--|---|
| MAINTENANCE PARAMETER (Параметры обслуживания) → | |
| RUN TIME (Наработка) (H) SET (Настройка) | наработка, уст. срок ч службы, ч |
| OIL FILTER (Масляный фильтр): | 0002 0500 |
| O/A FILTER (Сепаратор): | 0002 3000 |
| AIR FILTER (Воздушный фильтр): | 0002 0500 |
| LUBE (Масло): | 0002 0500 |
| GREASE (Консистентная смазка, тавот): | 0002 2000 |
| HISTORY FAULT (История неисправностей) → | |
| PHASE REVERSE (Неправильная фазировка) 2011-08-03 W3 13:05:48 | |
| PRODUCTION DATE. NUM. (Дата изготовления) → | |
| PRODUCTION DATE (Дата изготовления) 2010-10-24 SERIAL NUMBER (Серийный номер): 01010154 | |
| THIS FALT (Текущие неисправности) → | |
| NO FALT (Нет неисправностей) | |
| CALENDAR (Календарь) → | |
| DATA AND TIME (Дата и время) → | |
| 2011-08-05 W5 12:30:12 | |
| CUSTOMER PARAMETER (Настройки пользователя) → | |
| <u>ПОРЯДОК ИЗМЕНЕНИЯ НАСТРОЕК</u> → | ENTER PASSWORD (Ввести пароль) ↓↑ ***** |
| S (Подтвердить) | |
| Ввести нужный параметр ↓↑→ | |
| S (Подтвердить) | |
| SET P.T. VF (Настройка давления и параметров) → | |
| LOADING P (Давление минимальное): | 00,71 MPa → |
| UN LOADING P (Давление максимальное): | 00,81 MPa → |
| FAN START (Запуск вентилятора): | 0088 гр.С → |
| FAN STOP (Остановка вентилятора): | 0078 гр.С → |
| VF WORKING P: | 00,75 MPa → |
| RATED POWER: | 022,0 kw → |
| RATED SPEED (50 hz) | 2940 RPW → |
| SET TIME (Временные настройки) → | |
| HOST START TIME (Старт основного двигателя): | 0010S → |
| FAN START TIME (Старт вентилятора): | 0008S → |
| START DELAY TIME (Задержка переключения со звезды на треугольник): | 0006S → |
| LOAD DELAY TIME (Задержка нагрузки после перехода э.д. со звезды на треугольник): | 0002S → |
| EMPTY DELAY TIME (Ожидание нагрузки в холостом ходе): | 10M → |
| STOP DELAY TIME (Задержка выключения): | 0020S → |
| START DELAY TIME (Задержка повторного включения): | 0100S → |
| VF UP SPEED: | 625 → |
| VF DAWN SPEED: | 625 → |
| OPERATION MODE (Режим работы) → | |
| ON/OFF MODE: | NEAR (Местное)/FAR (Дистанционное) → |

| | |
|--|---|
| | LOAD MODE (Нагрузка) (:AUTO (Автоматический)/MANU (Ручной)→ |
| | COM MODE (Способ соединения):COMP./PROHIBIT/BLOCK (Компьютер/----- / Сетевое соединение)→ |
| | COM ADD (Код связи (Сетевой адрес компрессора):0001 → |
| | BLOCKING MODE (Режим групповой работы)→ |
| | BLOCK STATE (Групповой режим) :MAIN(Управляющий)/SLAVE(Управляемый)→ |
| | BLK.ON-OFF (Включение/Выключение группового режима):ORDER (Работа в группе)/ALONE (Автономная работа)→ |
| | TURN TIME (Время работы после которого данный компрессор будет отключен для отдыха):0099H BLOCK NUMBER (Количество компрессоров при сетевой работе):0016 BLOCK LOAD P (Нижний предел давления при сетевой работе):02.00 MPa BLOCK UNLOAD P (Верхний предел давления при сетевой работе):02.00 MPa BLOCK DELAY (Время задержки включения при сетевой работе):0200S |
| | CLR LIFE TIME (Сброс счетчика часов (наработки) после обслуживания)→ |
| | OIL FILTER RESET (Масляный фильтр):0002H→ |
| | O/A FILTER RESET (Сепаратор):0002H→ |
| | AIR FILTER RESET (Воздушный фильтр):0002H→ |
| | LUBE RESET (Масло):0002H→ |
| | GREASE RESET (Смазка, тавот):0002H→ |
| | MAX LIFE TIME(Максимальное время работы (установленный интервал обслуживания)→MAX TIME (Максимальное время) (H) |
| | MAX TIME SET (H): |
| | OIL FILTER (Масляный фильтр):0500→ |
| | O/A FILTER (Сепаратор):3000→ |
| | AIR FILTER (Воздушный фильтр):0500→ |
| | LUBE (Масло):0500→ |
| | GREASE(Смазка, тавот):2000→ |
| | LANG.SEL (Выбор языка):ENGLISH/CHINEASE (Анг./Кит.) |
| | NEW USER PASSWORD (Смена пароля Пользователя) ****↓↑ |
| | FACTORY PARAMETER(Установки завода- изготовителя- <u>не рекомендуется изменять</u>)→ |
| | ENTER PASSWORD ↓↑ **** |
| | HOST RATED CUR (Ток главного двигателя):041.4A |
| | FAN RATED CUR (Ток вентилятора):001,8A |
| | PRE-ALARM T (Температура сигнализации температуры выходящего воздуха) :0105 гр.С |
| | STOP T (Температура воздуха при которой происходит остановка):0110 гр.С |
| | STOP P (Давление остановки):001,08 mPa |
| | UNLOAD LIM P (Максимальное конечное давление):00,92 mPa |
| | CLR LOAD TIME (Изменение времени работы с нагрузкой):000002H |
| | CLR TOTAL TIME (Изменение общего времени работы):000002H |
| | CLR FAULT RECORD (Сброс исторических ошибок):0000* |
| | UNBALANCE SCOPE.(Стабилизация дисбаланса по току):0010 |
| | LACK PHASE STOP (Время защиты при пропадании фазы) 005.0S |
| | CONVERTER TYPE:ATV61/ATV31/SINE303/7200GS/V5-H/CIMR-F7B/MD320/HOLIP/MEGMEET/ACS510-50 |
| | PROD:2010-10-24 |
| | PROD NO:01010151 |

| |
|---------------------------|
| INTEGRAL SCOPE:00,20 mPa |
| INTEGRAL INITIAL:0020 |
| PROPORTIONAL GAIN: 0010 |
| INTEGRAL GAIN: 0012 |
| DIFFERENTIAL GAIN: 0000 |
| OTHER: 000.0 |
| MIN FREQUENCY: 020,0 Hz |
| EMPTY FREQUENCY: 020,0 Hz |
| MAX FREQUENCY: 050,0 Hz |
| RUN MODE: VF/COMMERICAL F |

ПРИЛОЖЕНИЕ 1.3: Показания на табло (Вариант для пульта управления МАМ 220).

| | | | | | | | | | | | | | |
|---|--|-----------------------------------|--------------------------|--|--------|-----|-----|--------|-----|-----|--------|-----|-----|
| P: 0,00 MPa N (Давление воздуха на выходе) S: NORMAL STOP (Нормальная остановка) | | | | | | | | | | | | | |
| Время работы | | | | | | | | | | | | | |
| | TOTAL RAN TIME (Общее время работы): 2H10M LOADING TIME (Время работы под нагрузкой): 1H57M | | | | | | | | | | | | |
| Время работы текущее | | | | | | | | | | | | | |
| | THIS RUN TIME (Текущее время работы): 0H00M THIS LOAD TIME (Текущее время работы под нагрузкой): 0H00M | | | | | | | | | | | | |
| Токи двигателей | | | | | | | | | | | | | |
| | <table border="0"> <tr> <td>MAIN (Ток основного двигателя, А)</td> <td>FAN (Ток вентилятора, А)</td> <td></td> </tr> <tr> <td>R: 0,0</td> <td>0,0</td> <td>0,0</td> </tr> <tr> <td>S: 0,0</td> <td>0,0</td> <td>0,0</td> </tr> <tr> <td>T: 0,0</td> <td>0,0</td> <td>0,0</td> </tr> </table> | MAIN (Ток основного двигателя, А) | FAN (Ток вентилятора, А) | | R: 0,0 | 0,0 | 0,0 | S: 0,0 | 0,0 | 0,0 | T: 0,0 | 0,0 | 0,0 |
| MAIN (Ток основного двигателя, А) | FAN (Ток вентилятора, А) | | | | | | | | | | | | |
| R: 0,0 | 0,0 | 0,0 | | | | | | | | | | | |
| S: 0,0 | 0,0 | 0,0 | | | | | | | | | | | |
| T: 0,0 | 0,0 | 0,0 | | | | | | | | | | | |
| Счетчик часов работы (Наработка) | | | | | | | | | | | | | |
| | OIL FILTER (Масляный фильтр): 0004H O/A SEP. (Масляный сепаратор): 0004H AIR FILTER (Воздушный фильтр): 0004H LUBE (Масло): 0004H GREASE (Консистентная смазка (тавот): 0004H | | | | | | | | | | | | |
| История неисправностей (Предупреждение об ошибках во время работы и включении) | | | | | | | | | | | | | |
| | ALARM 1: Например:PHASE INVERT (Обратная фазировка) 000002H ALARM 2: ALARM 4: ALARM 5: | | | | | | | | | | | | |
| Данные об изготовлении | | | | | | | | | | | | | |
| | PRODUCTION DATE (Дата изготовления) 2012-10-20 SERIAL NUMBER (Серийный номер): 01010121 | | | | | | | | | | | | |
| CUSTOMER SET (Настройки пользователя (обслуживающего персонала)→) | | | | | | | | | | | | | |
| ПОРЯДОК ИЗМЕНЕНИЯ НАСТРОЕК → | ENTER PASSWORD (Ввести пароль) ↓↑ **** | | | | | | | | | | | | |
| S (Подтвердить) | | | | | | | | | | | | | |
| Ввести нужный | | | | | | | | | | | | | |

| | | параметр ↓↑→ |
|--|---|---------------------------|
| | | S (Подтвердить) |
| | LOAD P (Давление минимальное): 0,6 МПа | |
| | UN LOAD P (Давление максимальное): 0,8 МПа | |
| | FAN START (Запуск вентилятора): 0088 гр.С | |
| | FAN STOP (Остановка вентилятора): 0078 гр.С | |
| Настройка времени (задержка) | | |
| | MOT START TIME (Старт двигателя):0010S | |
| | STAR-DELTA TIME (Задержка переключения со звезды на треугольник):0006S | |
| | LOAD DELAY (Время задержки нагрузки): 0002S | |
| | EMPTY RUN TIME (Ожидание нагрузки в холостом ходе): 0010M | |
| | STOP DELAY TIME (Задержки выключения): 0020S | |
| | BLOWDOWN TIME (Задержка повторного включения): 0100S | |
| Режим работы | | |
| | ON/OFF MODE (Вкл/Выкл): LOCAL(Местное)/FAR (Дистанционное) | |
| | LOAD MODE (Нагрузка): :AUTO (Автоматический)/MANUAL (Ручной) | |
| Сброс счетчика часов (наработки) после обслуживания | | |
| | CLR OIL FILTER:0004H (Сброс времени наработки масляного фильтра) | |
| | CLR O/A SEP.:0004H (Сброс времени наработки масляного сепаратора) | |
| | CLR AIR FILTER:0004H (Сброс времени наработки воздушного фильтра) | |
| | CLR LUBE:0004H (Сброс времени использования масла) | |
| | CLR GREASE:0004H (Сброс времени использования консистентной смазки (тавота)) | |
| Установленный интервал обслуживания | | |
| | MAX OIL FILTER:0500H (Максимальное время использования масляного фильтра) | |
| | MAX O/A SEP.:3000H (Максимальное время использования масляного сепаратора) | |
| | MAX AIR FILTER:0500H (Максимальное время использования воздушного фильтра) | |
| | MAX LUBE:0500H (Максимальное время использования масла) | |
| | MAX GREASE:2000H (Максимальное время использования консистентной смазки (тавота)) | |
| Смена пароля Пользователя | | |
| | USER PASSWORD: **** | |
| Способы управления | | |
| | COM MODE (Форма связи):PROFIBIT/* | |
| | COM ADD (Код связи (Сетевой адрес):0001/* | |
| | BLOCK STATE (Состояние компрессора при групповой работе):MAIN (Основной)/* | |
| | BLOCK NUMBER (Количество компрессоров при групповой работе):0016 | |
| | BLOCK LOAD P: (Предел давления при групповой работе):02.00 МПа | |
| | BLOCK UNLOAD P: (Предел отключения давления при групповой работе):02.00 МПа | |
| | BLOCK DELAY (Время задержки включения при групповой работе):0200S | |
| Параметры по току | | |

| | |
|--|--|
| | POWER FRE Q (Рабочая частота): 50 HZ/* |
| | PHASE PROT (Защита фаз): ACTIVE (Активирована)/* |
| FACTORY SET (Настройки параметров заводом-изготовителем- не рекомендуется изменять)!!! | |
| | ENTER PASSWORD ↓↑ **** |
| | MAIN MOTOR CUR (Ток главного двигателя):016,5А |
| | PRE- ALARM T (Предупреждение о превышении температуры выходящего воздуха) :0105 гр.С |
| | STOP T (Температура воздуха при которой происходит аварийная остановка):0110 гр.С |
| | STOP P (Давление, при превышении которого происходит аварийная остановки):001,08 МПа |
| | MAX UNLOAD (Максимальное конечное давление):00,92 МПа |
| | CLR TOTAL TIME (Сброс общего времени работы) 0000 |
| | CLR LOAD TIME (Сброс времени работы под нагрузкой) 0000 |
| | CLR ALM RECORD (Сброс исторических ошибок): 0000 |
| | UN BALANCE SCOPE (Стабилизация дисбаланса по току):0010 |
| | LACK PHASE STOP(Время защиты при пропадании фазы) 005,0S |
| | PRODUCTION DATE (Дата изготовления) 2012-10-20 SERIAL NUMBER (Серийный номер): 01010121 |

ПРИЛОЖЕНИЕ 2: Фотографии основных элементов компрессоров DALI.

Общий вид:

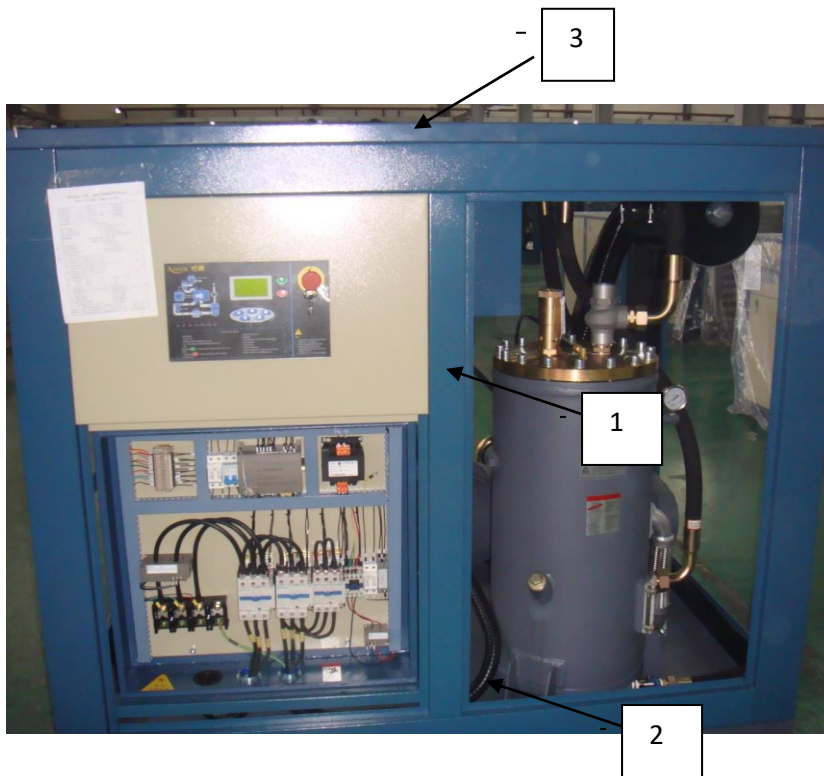

- панель управления (1);
- распределительный шкаф (2);
- камера охлаждения (радиатор) (3).

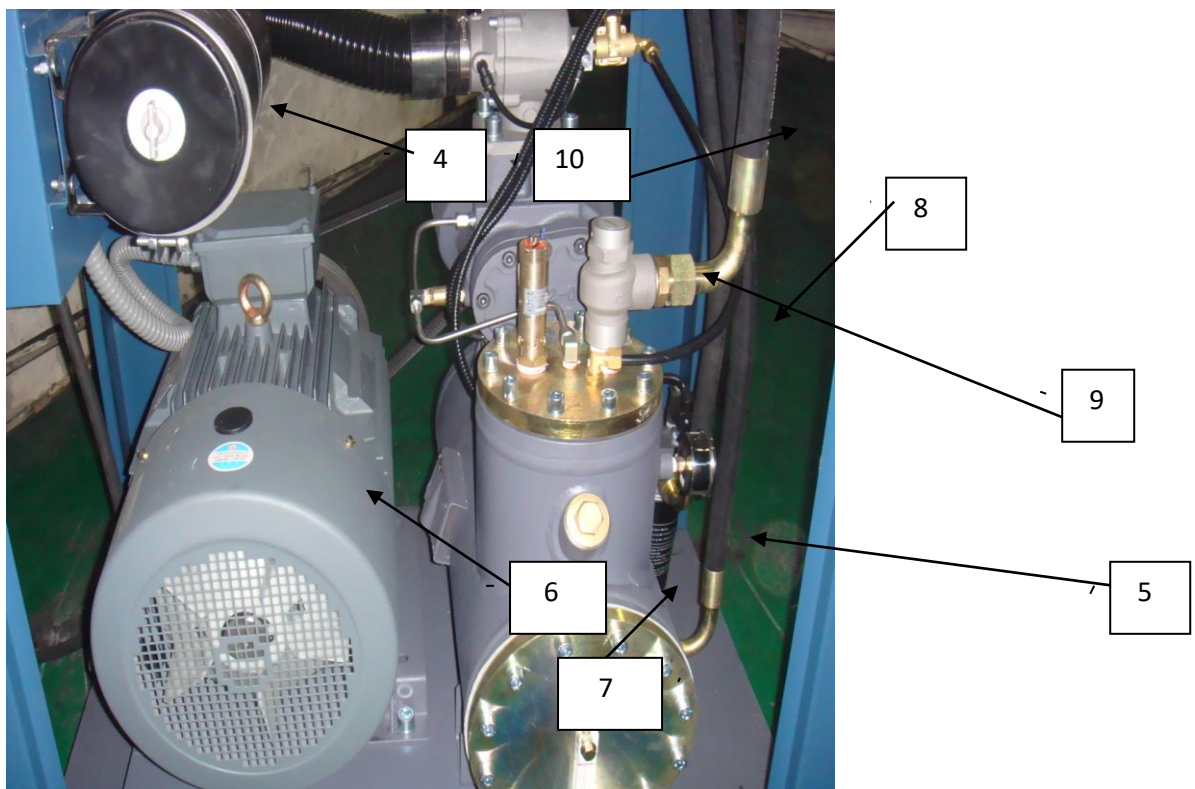

- воздушный фильтр всасывания (4)
- масляный фильтр(5)

- двигатель(6)
- воздушно-масляная емкость (маслосепаратор) (7)
- предохранительный клапан воздушно-масляной емкости (8)
- клапан вывода сжатого воздуха (обратный клапан) (9)
- воздушно-масляные шланги (10)

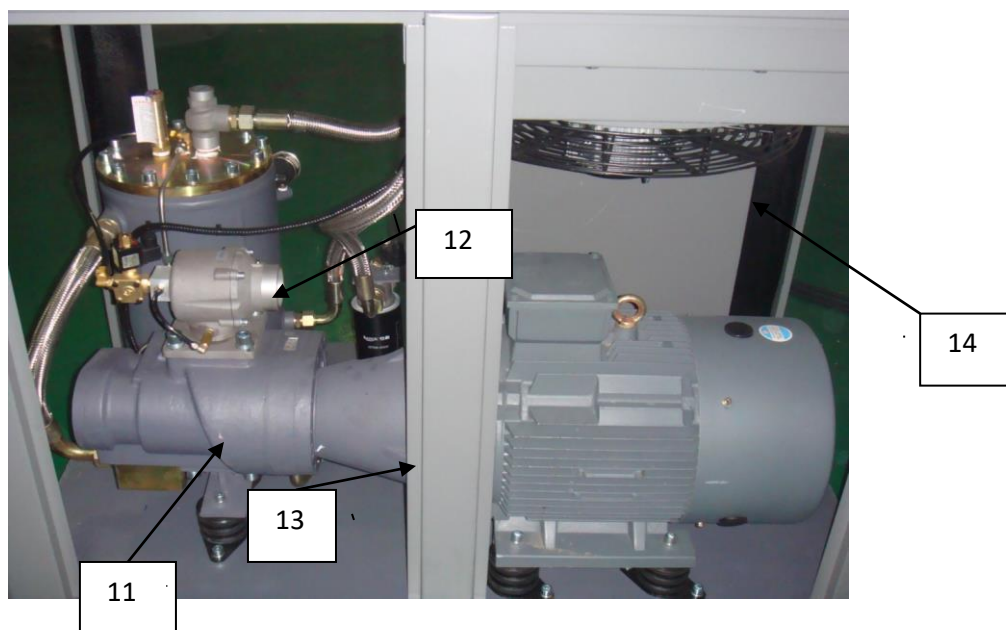

- головка компрессора (винтовой блок) (11)
- впускной клапан (12)
- муфта /ременный привод в зависимости от модели компрессора (13)
- вентилятор охлаждения (14)
- кран слива масла и конденсата (сливной кран) (15).



Панель управления:

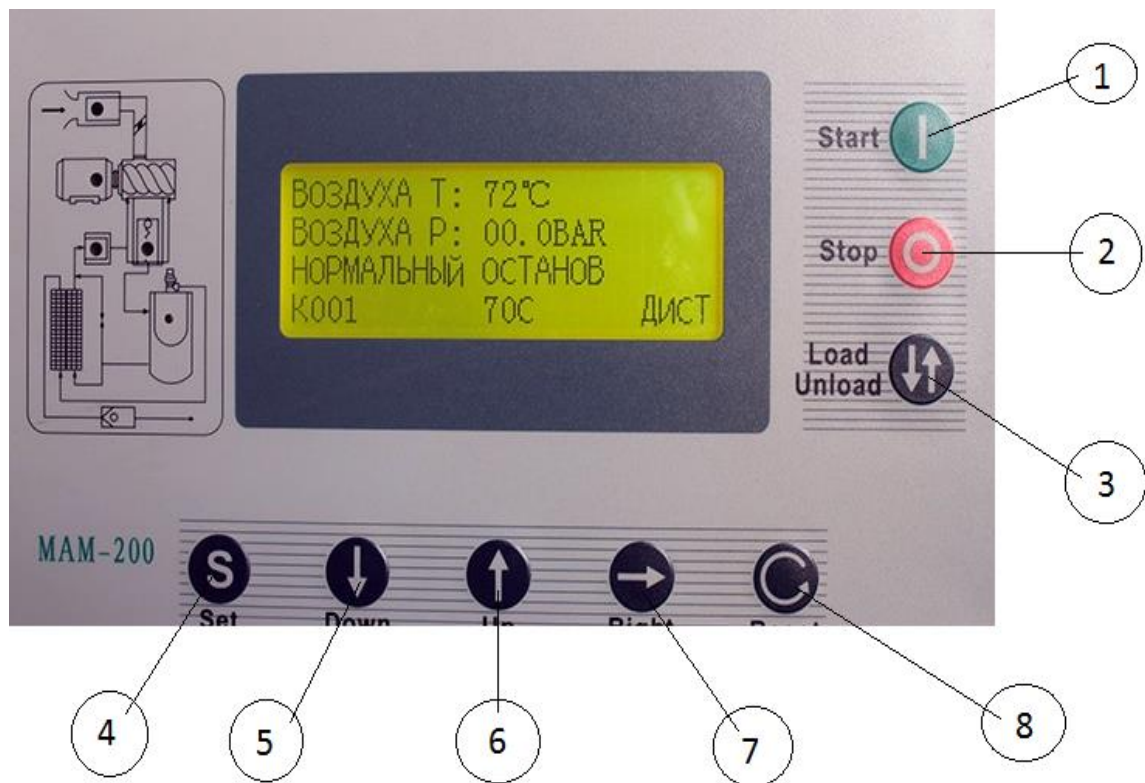

-кнопка <Старт >(1)

-кнопка <Стоп >(2)

-ручной режим (3)

-кнопка подтверждения ввода данных(4)

-кнопка входа в меню, переход на одну позицию вниз, кнопка <меньше> (для цифровой ячейки) (5)

-переход на одну позицию вверх, кнопка <больше> (для цифровой ячейки) (6)

-кнопка просмотра данных, кнопка выбора цифровой ячейки, переход в последующую позицию(7)

-кнопка вывода изображения на экран, возврат в предыдущую позицию, кнопка сброса ошибки(8)

Распределительный шкаф:

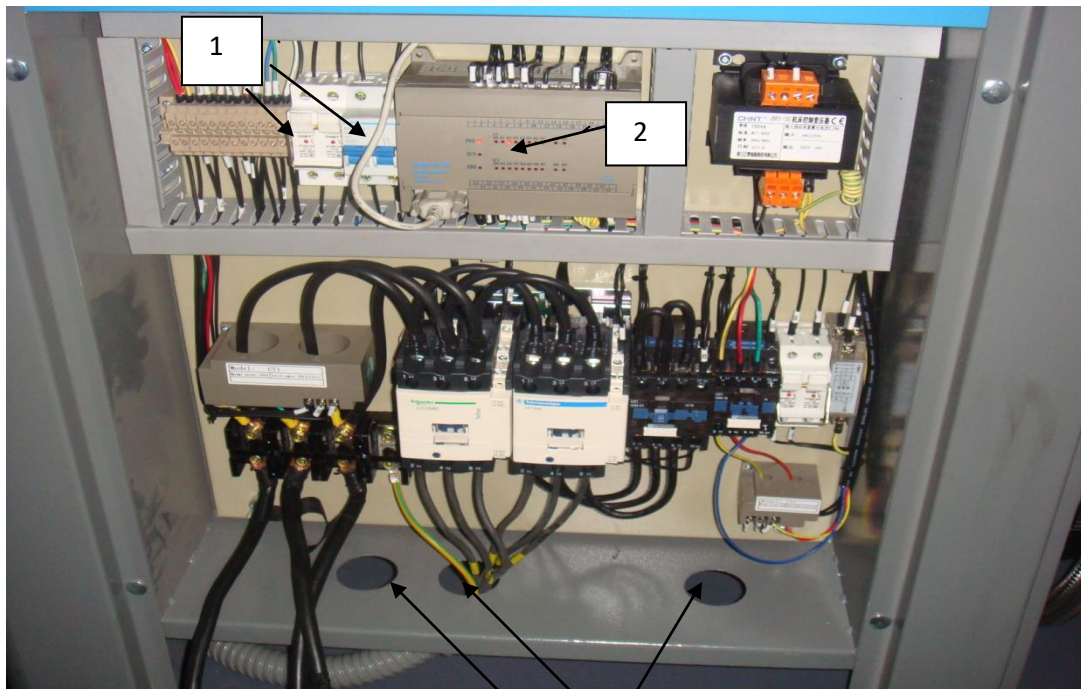

-предохранители, автомат защиты (1)

-система автоматической проверки и управления системы PLC (2)

-отверстие для кабеля питания машины (3)

Камера охлаждения (радиатор) сжатого воздуха и компрессорного масла:

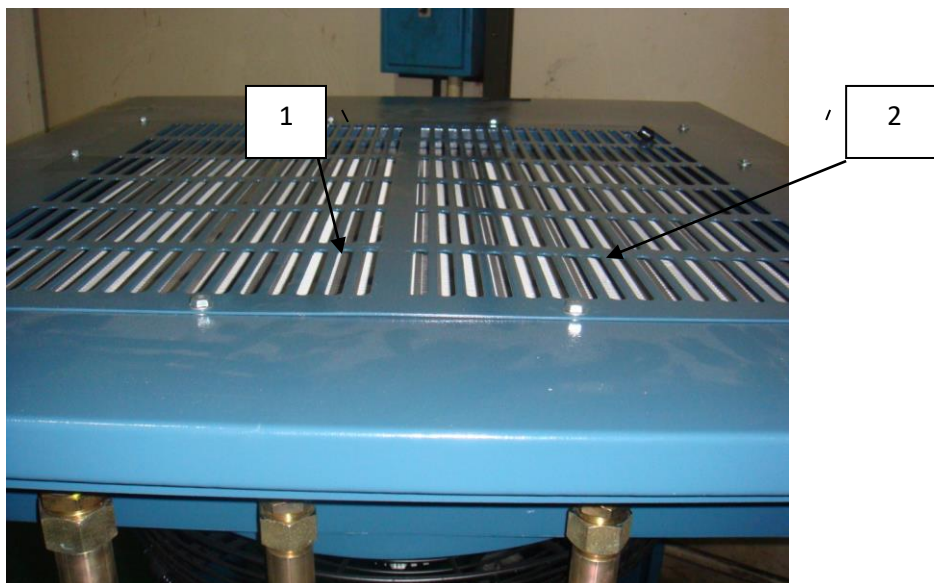

-камера (радиатор) охлаждения сжатого воздуха(1)

-камера (радиатор) охлаждения компрессорного масла(2)

Кнопка аварийной остановки системы:



Кнопка аварийной остановки системы. Для экстренного выключения компрессора- нажать. Для возвращения в нормальный режим работы поверните кнопку по часовой стрелке.

Обратно- пропорциональный клапан:



Система автоматической проверки системы PLC:



Блок серого цвета- система автоматической проверки системы PLC

ПРИЛОЖЕНИЕ 3: Количество применяемого охлаждающего масла и основные характеристики электрического присоединительного кабеля (медный многожильный провод).

| Модель | Мощность, кВт | Количество заливаемого масла, кг | Параметры сети питания | Число жил и их номинальное сечение, шт x мм | |
|-------------|---------------|----------------------------------|------------------------|---|-------|
| DL-1.2/8-A | 7.5 | 6.5 | 380 В, 50 Гц, 3 фазы. | 4 x 4 | |
| DL-1.0/10-A | | | | | |
| DL-0.8/13-A | | | | | |
| DL-1.7/8-A | 11 | 12 | | 380 В, 50 Гц, 3 фазы. | 4 x 6 |
| DL-1.5/10-A | | | | | |
| DL-1.2/13-A | | | | | |
| DL-2.4/8-A | 15 | | | | 4 x 8 |

| | | | |
|--------------|------|----|--------|
| DL-2.2/10-A | | | |
| DL-1.8/13-A | | | |
| DL-3/8-A | 18.5 | 16 | 4 x 10 |
| DL-2.7/10-A | | | |
| DL-2.3/13-A | | | |
| DL-3.6/8-A | 22 | | 4 x 12 |
| DL-3.2/10-A | | | |
| DL-2.7/13-A | | | |
| DL-5/8-A | 30 | 25 | 4 x 15 |
| DL-4.5/10-A | | | |
| DL-3.7/13-A | | | |
| DL-6/8-A | 37 | | 4 x 19 |
| DL-5.6/10-A | | | |
| DL-4.8/13-A | | | |
| DL-7.5/8-A | 45 | 30 | 4 x 23 |
| DL-6.9/10-A | | | |
| DL-6/13-A | | | |
| DL-10/8-RA | 55 | 34 | 4x27 |
| DL-8.7/10-RA | | | |
| DL-7.5/13-RA | | | |
| DL-13/8-A | 75 | 45 | 4 x 35 |
| DL-14.5/7-A | | | |
| DL-12/10-A | | | |
| DL-16/8-A | 90 | 55 | 4 x 50 |
| DL-14.5/10-A | | | |
| DL-12/13-A | | | |

| | | | |
|------------|-----|-----|---------|
| DL-20/8-A | 110 | 80 | 4 x 70 |
| DL-17/10-A | | | |
| DL-15/13-A | | | |
| DL-22/8-A | 132 | 80 | 4 x 95 |
| DL-20/10-A | | | |
| DL-17/13-A | | | |
| DL-27/8-A | 160 | 95 | 4 x 120 |
| DL-23/10-A | | | |
| DL-20/13-A | | | |
| DL-35/8-A | 200 | 95 | 4 x 150 |
| DL-30/10-A | | | |
| DL-27/13-A | | | |
| DL-46/8-A | 250 | 120 | 4 x 180 |
| DL-38/10-A | | | |
| DL-33/13-A | | | |
| DL-58/8-A | 315 | 160 | 4 x 230 |
| DL-66/8-A | 355 | | 4 x 260 |

Приложение 4: КОНТРОЛЬ УСЛОВИЙ УСТАНОВКИ И ЭКСПЛУАТАЦИИ КОМПРЕССОРА.

Опросный лист.

| № п/п | Необходимо проверить | Раздел Инструкции | Отметка о выполнении |
|-------|---|-----------------------|----------------------|
| 1 | Выполнены ли все требования к установке (монтажу)? | Глава III | |
| 2 | Соответствуют ли действительные параметры электрической сети требуемым? | Глава III Раздел 3 | |
| 3 | Достаточно ли поперечное сечение электрического кабеля и мощность предохранителя? | Приложение 3 | |
| 4 | Смонтировано ли устройство отключения питающего напряжения при перегрузке? | | |
| 5 | Проверена ли надежность закрепления всех электрических присоединений? | | |
| 6 | Смонтирован ли запорный кран на выходе сжатого воздуха? | | |
| 7 | Подготовлено ли присоединение для подключения к пневмосети? | | |
| 8 | Проверено ли натяжение клиновых ремней? | | |
| 9 | Находится ли достаточное количество охлаждающего масла в | Глава V | |

| | | | |
|----|--|-----------------------|--|
| | резервуаре маслосепаратора? | Раздел 1 | |
| 10 | Залито ли масло во всасывающий патрубок перед пуском после длительной остановки? | Глава V Раздел 1 | |
| 11 | Закрыты ли все панели для осмотра и технического обслуживания? | | |
| 12 | Проинструктирован ли обслуживающий персонал по мерам техники безопасности? | Глава III Раздел 3 | |

Заводской номер установки и дата выпуска _____

Дата ввода в эксплуатацию _____

Должность/ подпись/ Ф.И.О., лица проводившего работы по вводу в эксплуатацию.

« ____ » _____ 20 ____ г.

ПРИЛОЖЕНИЕ 5: КОМПЛЕКТНОСТЬ.

Комплектность поставки изделия приведена в табл. Таблица

| Наименование | Количество, шт. | Примечание |
|----------------------------|-----------------|------------|
| Установка компрессорная | 1 | |
| Инструкция- паспорт | 1 | |
| Комплект тары и упаковки 1 | 1 | |
| | | |

ПРИЛОЖЕНИЕ 6: ГАРАНТИИ ИЗГОТОВИТЕЛЯ.

Предприятие-изготовитель гарантирует соответствие установки показателям, указанным в настоящем паспорте, при условии, соблюдения потребителем правил эксплуатации, хранения и транспортирования.

Гарантийный срок эксплуатации 12 месяцев со дня продажи установки, с отметкой в паспорте, но не более 18 месяцев со дня выпуска.

Гарантийные обязательства не распространяются на сменные запасные части, замена которых в период действия гарантии предусмотрена регламентом проведения технического обслуживания.

ГАРАНТИЙНЫЙ ТАЛОН _____

Внимание!

Гарантийный талон действителен при наличии печати продавца.

В случае утери гарантийного талона владелец лишается права на гарантийный ремонт.

| | |
|--|---------------------|
| Модель и краткое наименование изделия | |
| Заводской номер изделия | |
| Наименование фирмы- покупателя/ФИО покупателя (для частных лиц) | |
| Наименование фирмы- продавца | ООО «СибТоргСервис» |
| ФИО и подпись продавца | |
| Дата продажи « » 20 г. | Место для печати |
| С условиями гарантийного ремонта ознакомлен и согласен. Оборудование в технически исправном состоянии получил. Претензий к комплектности товара не имею. | Подпись клиента |
| Гарантийный срок _____ | |

Адрес сервисного центра ООО «СибТоргСервис», 630049, г.Новосибирск, Красный проспект, 200, оф.42, тел./факс 335-74-61, 335-74-60. www.sibts.su

| № _____ Дата приемки _____ Заводской номер _____ | № _____ Дата приемки _____ Заводской номер _____ | № _____ Дата приемки _____ Заводской номер _____ |
|--|--|--|
| Вид неисправности _____ _____ _____ _____ | Вид неисправности _____ _____ _____ _____ | Вид неисправности _____ _____ _____ _____ |
| Дата выдачи _____ | Дата выдачи _____ | Дата выдачи _____ |
| Подпись мастера и печать: _____ | Подпись мастера и печать: _____ | Подпись мастера и печать: _____ |
| Подпись клиента: _____ | Подпись клиента: _____ | Подпись клиента: _____ |

ВНИМАНИЕ: Оборудование является технически сложным товаром! Перед тем, как приступить к эксплуатации оборудования необходимо произвести подготовительные работы согласно инструкции по эксплуатации изделия.

В противном случае гарантия не будет иметь силы.

1. ООО «СибТоргСервис» принимает претензии по качеству вашего оборудования в пределах гарантийного срока, указанного в гарантийном талоне. В течении гарантийного срока владелец имеет право на бесплатный ремонт оборудования по неисправностям , являющимися следствием производственных дефектов изготовителя.
- 2.Решение о ремонте оборудования по гарантийным обязательствам принимается после обследования оборудования в сервисном центре ООО «СибТоргСервис» или в сервисном центре его дилера. Оборудование в сервисный центр доставляется силами и на средства покупателя.
3. ООО «СибТоргСервис» обязуется отремонтировать оборудование по гарантийным обязательствам в течении 30 дней при наличии запасных частей на складе предприятия. В случае их отсутствия, срок ремонта может быть продлен до получения необходимых деталей.
- 4.Гарантийный ремонт оборудования проводится в сервисном центре ООО «СибТоргСервис» или в сервисном центре его дилера. Оборудование для поведения гарантийного ремонта принимается только в чистом виде. При сдаче

оборудования в ремонт по гарантийным обязательствам должны быть в наличии все комплектующие и документация на оборудование, а также оригинал или копия правильно заполненного гарантийного талона.

5. Предметом гарантии не является неполная комплектация, которая была обнаружена после отгрузки оборудования со склада ООО «СибТоргСервис». Претензии от третьих лиц не принимаются, не включая дилера.

6. Гарантийные обязательства не распространяются на неисправности оборудования, возникшие в результате:

- несоблюдения пользователем предписаний и инструкций по эксплуатации изделия;
- механических повреждений, вызванных внешним воздействием;
- стихийного бедствия, неблагоприятных атмосферных и иных внешних воздействий на изделие, таких, как дождь, снег, повышенная влажность, нагревание, агрессивных сред, несоответствия параметров питающей электросети указанным на изделии;
- использование неоригинальных принадлежностей, расходных материалов и запасных частей, не рекомендованных или не одобренных производителем;
- естественного износа деталей и узлов оборудования;
- наличия внутри изделия посторонних предметов, насекомых, материалов и отходов производства;
- оборудование, подвергшееся вскрытию, ремонту или модификации, а также выполнение технических обслуживаний сторонней сервисной мастерской;
- использование оборудования не по назначению.

7. Гарантия не распространяется на быстро изнашивающиеся и сменно-расходные комплектующие оборудования, такие как:

- пластиковые рычаги и элементы трансмиссии, тяги, направляющие, крышки бачков, ручки стартеров, приводы и плунжеры маслососов, выключатели и рычаги воздушных заслонок, детали механизма стартера, тормозов, уловителей цепей, электропровода, воздушные, топливные и иные фильтры, шнур кик- стартера;
- пружины сцепления, тросы сцепления, газа, тормоза, металлические амортизаторы, ремни приводные, сальниковые уплотнения, манжеты;
- свечи зажигания и поршневые кольца;
- на неисправности, возникшие в результате перегрузки оборудования, повлекшей выход из строя электродвигателя или других узлов и деталей. К безусловным признакам перегрузки узлов и деталей оборудования, помимо прочих: появление цветов побежалости, деформация или оплавление деталей и узлов изделия, потемнение или оплавление деталей и узлов изделия, потемнение или обугливание изоляции проводов электродвигателя под воздействием высокой температуры, одновременное перегорание ротора и статора, обеих обмоток статора;
- на оборудование с удаленным, стертým или измененным заводским номером, а также если оборудование не соответствует данным в гарантийном талоне;
- при использовании бытового оборудования в производственных целях или иных целях, связанных с извлечением прибыли;
- на профилактическое обслуживание оборудования, например, чистку, смазку, регулировку.

Владелец лишается права на гарантийный ремонт оборудования при отсутствии проведения мероприятий по регулярному техническому обслуживанию оборудования в объемах и в сроки, указанные производителем в документации на оборудовании с отметкой в паспорте в случае проведения технического обслуживания неуполномоченными или неквалифицированными лицами.

8. Для гарантийного ремонта необходимо предъявить заполненный гарантийный талон с печатью торгового предприятия и датой продажи. В случае утери гарантийного талона, гарантия на оборудование не распространяется.

9. Для гарантийного ремонта оборудования, приобретенного юридическим лицом, необходимо предоставить акт рекламации, подписанный руководителем организации и заверенный оригинальной печатью организации, правильно заполненный гарантийный талон.

Акт рекламации должен содержать следующие пункты:

- название и реквизиты организации;
- время и место составления акта;
- фамилии лиц, составивших акт, их должности (не менее 3-х человек);
- время ввода оборудования в эксплуатацию;
- условия эксплуатации (характер выполняемых работ, количество отработанных часов до выявления неисправности, перечень проводимых регламентных работ);
- подробное описание выявленных недостатков и обстоятельств, при которых они обнаружены, заключение комиссии о причинах неисправности.

ПРИЛОЖЕНИЕ 7:

СВИДЕТЕЛЬСТВО О ПРИЕМКЕ И УПАКОВЫВАНИИ.

Компрессорная установка _____ зав. № _____,
производительностью _____ л / мин,
рабочее давление, макс. _____ МПа.,

укомплектована:

компрессор _____ зав. № _____ ;
винтовой блок _____ зав. № _____.

В состоянии поставки компрессор заправлен компрессорным маслом марки:

**соответствует требованиям ТР «О безопасности машин и оборудования» (Постановление
Правительства РФ от 15.09.2009 г. № 753)**

Упаковку произвёл _____

Дата выпуска " ____ " _____ 20__ г.

Отметка завода _____ М.П.

Наименование предприятия . изготовителя:

DALIAN HAOSHEN TRADEDEVELOPMENT Co., LTD
Add: China, Room.15H, LiYuan Mansion, No.16 Mingze St.Dalian.
Zip Code: 116001, [Tel:+86 411 82816782/85](tel:+864118281678285); FAX: +86 411 82816783,
E-mail: 51201697@163; comjmingnet@163.com

